

# GLT

GLT - GLEITLAGERTECHNIK GMBH

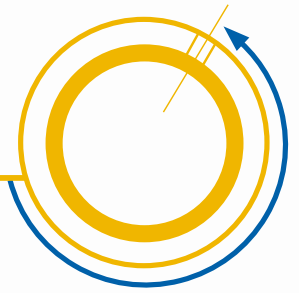

# GLEITLAGER

EINBAUFERTIGE METALLGLEITLAGER

GELENKLAGER

GELENKKÖPFE



STAHLGRUBERRING 26  
81829 MÜNCHEN



TEL: +49-(0)89-4370 799-0  
FAX: +49-(0)89-4370 799-44

## GLT ist nach DIN EN ISO 9001 und DIN EN ISO 14001 zertifiziert!



Dieser Katalog wurde mit großer Sorgfalt erstellt und alle Angaben auf Richtigkeit hin überprüft. Für fehlerhafte oder unvollständige Angaben kann jedoch keine Haftung übernommen werden. Irrtümer vorbehalten.

# GLT – eine runde Sache



GLT-GLEITLAGERTECHNIK® GMBH  
 STAHLGRUBERRING 26  
 81829 MÜNCHEN  
 DEUTSCHLAND

TEL: +49-(0)89-4370799-0  
 FAX: +49-(0)89-4370799-44

INFO@GLT-GLEITLAGERTECHNIK.DE  
 WWW.GLT-GLEITLAGERTECHNIK.DE

# Produkt- und Lieferinformation

## PRODUKTHINWEISE

Dieser Katalog dient der Beschreibung und Erläuterung unserer Produkte. Die darin enthaltenen Angaben sind weder Aussagen von bzw. über Eigenschaften oder Eignungshinweise für bestimmte oder angenommene Anwendungsfälle bzw. Verwendungszwecke.

Je nach Verwendungszweck und Umfeldeinflüssen können die tatsächlichen Werte stark von den hier angegebenen Daten abweichen. Sämtliche Produkte bedürfen für jeden Anwendungsfall einer anwendungsgerechten Erprobung durch den Kunden.

Die Firma **GLT-GLEITLAGERTECHNIK® GMBH** übernimmt keinerlei Garantie, dass die beschriebenen Produkte für spezielle Zwecke oder Betriebsbedingungen geeignet sind.

Die Firma **GLT-GLEITLAGERTECHNIK® GMBH** übernimmt keinerlei Haftung für eventuell entstehende Kosten, Verluste oder Beschädigungen, egal ob diese durch direkte oder indirekte Verwendung dieser Produkte entstehen.

Weiterentwicklungen, technische Änderungen und Neuentwicklungen der in diesem Katalog aufgezeigten Produkte behalten wir uns auch ohne vorherige Ankündigung vor.

Fehler und Irrtümer im Inhalt vorbehalten.

## LIEFERHINWEISE

### Verfügbarkeit

Für das Standardprogramm verfügen wir

über ein ausreichendes Vorratslager, Lieferservice in 24/48 Stunden. Ausserhalb unseres allgemeinen Normprogrammes sind wir in der Lage Sonderanfertigungen nach Zeichnung, auch Kleinmengen, in allen Formen und Werkstoffen kurzfristig auszuliefern.

### Preise

Alle Preise verstehen sich als Nettopreise und richten sich nach der bestellten Menge, zzgl. MWST.

### Lieferung

Ab Lager, unfrei, zzgl. Einwegverpackung, Zwischenverkauf vorbehalten. Auftragsbestätigungen werden bei direkten Vorratslieferungen nicht erstellt. Wir sind zu Teillieferungen berechtigt, es sei denn, auf der Bestellung ist ausdrücklich anderes vermerkt.

### Lieferarten

Bis 30 kg Paketdienst – ab 30 kg per Spedition.

### Zahlung

Sofort netto ohne Abzug oder nach Vereinbarung. Die Ware bleibt bis zur vollständigen Bezahlung unser Eigentum. Es gelten ausschließlich unsere Verkaufsbedingungen, siehe unsere AGB. Mindestrechnungsbetrag Euro 50,- (ohne Porto, Fracht, Verpackung und MWST). Bei Aufträgen bis Euro 150,- Vorkasse.

# GLT stellt sich vor

**GLT** steht für über 40-jährige Erfahrung in der Gleit-Lager-Technik!

Das Unternehmen befasst sich ausschließlich mit Vertrieb sowie Anfertigung von einbaufertigen Gleitlagern und Gleitlager-Komponenten!

**GLT** praktiziert noch wirkliche Dienstleistung - bei uns ist der Kunde König!

Beste Qualität - schnelle Verfügbarkeit - preisgünstiger - das wird von einem kompetenten Lieferanten verlangt!

Die Ansprüche der Kunden steigen kontinuierlich ...

**GLT** ist in der Lage diesen Forderungen gerecht zu werden!

**GLT** ist als Erstausrüster von Serienherstellern mit unterschiedlichen Liefersystemen, wie - **JIT, KANBAN, VMI** u.a.m. bestens vertraut!

**GLT** ist durch die Qualität seiner Produkte und der Zuverlässigkeit in Leistung und Service ein anerkannter Partner für namhafte in- und ausländische Hersteller des Maschinen- und Fahrzeugbaus, sowie des Stahl- und Industrieanlagenbaus geworden.

**GLT** bevorratet kontinuierlich eine große Auswahl an unterschiedlichen Gleitlagern, in vielen Größen und Abmessungen, für einfache und komplizierte Anwendungsbereiche und kann jederzeit eine breite Palette sofort verfügbarer Artikel anbieten.

**Sonderanfertigungen können auch kurzfristig geliefert werden!**

**GLT** stellt in enger Zusammenarbeit mit seinem stetig wachsenden Kundenkreis, jederzeit seine Mitarbeit für eine gemeinsame Aufgabenlösung in der Auswahl der benötigten Gleitwerkstoffe zur Verfügung.

**GLT** ist bestrebt, ständig sein aktuelles Liefer- und Fertigungsprogramm mit jenen Werkstoffen, die den neuesten Stand der Gleittechnik repräsentieren, zu ergänzen.

**GLT ist nach**

**DIN EN ISO 9001**

**und DIN EN ISO 14001**

**zertifiziert**

**Für uns heißt Serviceleistung nicht nur die Wünsche des Kunden zu erfüllen, sondern seine Erwartungen zu übertreffen! Nutzen Sie unsere Erfahrung und Qualität auch für den Erfolg Ihrer Produkte!**



# Meilensteine

## 1970

Seit 1970 befasst sich der Firmeninhaber Ludwig Hallauer mit Produkten der Gleit-Technik und war in dieser Aufgabe auch für namhafte Herstellerwerke tätig.

## 1982

Gründung des Unternehmens durch Ludwig Hallauer.

## 1997

Bezug eines neuen Betriebsgebäudes, verbunden mit einem wesentlichen Ausbau der Lagerkapazität.

## 2002

Erneuter Umzug und Vergrößerung der Betriebsräume, um die weiterhin gestiegenen Kundenanforderungen und Zulieferverpflichtungen optimal erfüllen zu können.

## 2004

Um noch wirksamer auf spezifische Kundenwünsche eingehen zu können, wurde die Produktpalette auf zwei unabhängige Unternehmen übertragen.

Die LHG-GleitlagerKomponenten® GmbH & Co. KG in München ist für die Produktbereiche »Gleitlagerungen für den Anlagenbau« und »Sondergleitlager für den Maschinenbau« zuständig. ([www.lhg-gleitkomp.de](http://www.lhg-gleitkomp.de))

Der Bereich »Einbaufertige Standard-Gleitlager« wird wie bisher von der GLT-GleitLagerTechnik® GmbH, München geliefert. ([www.glt-gleitlagertechnik.de](http://www.glt-gleitlagertechnik.de))

## 2011

Deutliche Kapazitätserweiterung durch Umzug nach München. Ausbau der Lagerkapazitäten und Erweiterung des Produktportfolios.

# Inhalt

## Technische Kurzinfo

Auswahlliste: Eine Liste aller Produkte finden Sie am Ende des Kataloges

## GLEITLAGER

<b>TEF-MET®</b> Gerolltes Verbundgleitlager, Stahl/PTFE, wartungsfrei	<b>15</b>
<b>TEF-MET®/B</b> Gerolltes Verbundgleitlager, Bronze/PTFE, wartungsfrei	<b>23</b>
<b>TEF-MET®/P</b> Gerolltes Verbundgleitlager, Stahl/PTFE, wartungsfrei, für Ölschmierung geeignet	<b>31</b>
<b>NOX-MET®</b> Gerolltes Verbundgleitlager, Niro/PTFE, wartungsfrei	<b>39</b>
<b>POM-MET®</b> Gerolltes Verbundgleitlager, Stahl/Acetalharz (POM), Schmiertaschen, wartungsarm	<b>47</b>
<b>PIK-MET®</b> Gerolltes Verbundgleitlager, Stahl/PEEK, wartungsarm	<b>55</b>
<b>BRO-MET®</b> Gerolltes Bronzegleitlager, Schmiertaschen, wartungsarm	<b>59</b>
<b>BRO-MET®/L</b> Gerolltes Bronzegleitlager, Lochdepots, wartungsarm	<b>67</b>
<b>BRO-MET®/LD</b> Gerolltes Bronzegleitlager, Lochdepots, Dichtung, wartungsarm	<b>73</b>
<b>BIV-MET®</b> Gerolltes Verbundgleitlager, Stahl/Bronze, Schmiertaschen, wartungsarm	<b>77</b>
<b>BIV-MET®/A</b> Gerolltes Verbundgleitlager, Stahl/Alulegierung, wartungspflichtig	<b>81</b>
<b>BIV-LUB®</b> Gerolltes Verbundgleitlager, Stahl/Bronze, gefüllte Schmiermitteldepots, wartungsfrei	<b>85</b>
<b>BRO-LUB®</b> Gerolltes Bronzegleitlager, gefüllte Schmiermitteldepots, wartungsfrei	<b>89</b>
<b>SIB-MET®</b> Sinterbronzegleitlager, ölgetränkt, selbstschmierend	<b>95</b>
<b>TEX-MET®</b> Gerolltes Verbundgleitlager mit eingeklebtem PTFE-Gewebe, wartungsfrei	<b>103</b>
<b>GELENKLAGER - GELENKKÖPFE</b> Hydraulik-Gelenkköpfe, Gelenklager, wartungsfrei u. wartungsintensiv	<b>107</b>

# Technische Kurzinfo

## KURZHINWEISE ÜBER GLEITLAGER

Als Gleitlager bezeichnet man eine Lagerung, bei welcher ein zu bewegendes Bauteil, meist eine Welle, ein Wellenzapfen oder eine Leiste, auf der Gleitfläche einer feststehenden Lagerbuchse, einer Lagerschale oder einer Gleitleiste gleitet. Gleitlagerungen haben die Aufgabe, die zueinander beweglichen Teile abzustützen oder zu führen und die dabei auftretenden Kräfte aufzunehmen und zu übertragen. Die Gleitbewegung erfolgt zwischen Lagerkörper und dem jeweils gelagerten Teil.

Bei radial bewegten Lagern wird die Beweglichkeit der Gleitpartner durch das Lagerspiel zwischen Welle und Lagerkörper gewährleistet.

Bei Axiallagern ergibt sich das Lagerspiel erst dann, wenn die Lagerung zwei über eine gemeinsame Welle zugeordnete Axialflächen aufweist. Die Summe der gegenüberliegenden Gleitflächenabstände ergibt das Lagerspiel.

Moderne Konstruktionen stellen immer größere Anforderungen an die angebotenen Gleitwerkstoffe. Es wird mehrheitlich auch eine Wartungsfreiheit der Lagerung, selbst bei erschwerten Betriebsbedingungen, erwartet.

Ferner erzwingt ein ständig steigender Kostendruck eine dauerhafte Verfügbarkeit und Nutzung der eingesetzten Maschinen und Anlagen, wobei keinerlei Einschränkung auf deren Zuverlässigkeit akzeptiert werden kann.

In diesem Zusammenhang lassen sich insbesondere durch Gleitlager optimale Lösungen verwirklichen, welche sich auch über einen langen Zeitraum als betriebssicher und zuverlässig erweisen.

## EIGENSCHAFTEN

### Vorteile

Durch die größtenteils völlig unterschiedlichen Verwendungseigenschaften von Gleitlagern, können meist auch schwierigste Anforderungen optimal erfüllt werden.

Einige Gleitlager sind aufgrund des Werkstoffes und der dämpfenden Eigenschaft der Tragfläche relativ unempfindlich gegen Stöße, Vibrationen und Erschütterungen.

Gleitlager laufen vorwiegend geräuscharm, sind robust, meist auch schmutzunempfindlich und benötigen nur selten zusätzliche Abdichtungen.

Lagerbuchsen werden auch geteilt ausgeführt, was sich bei besonderen Konstruktionen als vorteilhaft erweisen kann.



# Technische Kurzinfo

## Nachteile

Bei einigen Gleitlagertypen ist ein höheres Anlaufmoment nicht zu vermeiden.

Nicht wartungsfreie Gleitlager benötigen stets eine ausreichende Wartung und Schmierstoffversorgung.

Der Wirkungsgrad von Gleitlagern kann im Allgemeinen etwas geringer als bei Wälzlagern angenommen werden.

- Für Lagerungen die eine lange Lebensdauer erfordern oder lange Standzeiten erreichen müssen, z.B. bei Wasser- und Dampfturbinen, Generatoren, Kreiselpumpen, schwere Schiffswellenlager. Also dort, wo ein verschleißfreier Lauf erforderlich ist - meist im Bereich der Flüssigkeitsreibung.

## BEVORZUGTE VERWENDUNG

- Für Lagerungen mit niederen Drehzahlen, bei Schwenk- oder Axialbewegungen, bei Stoßbeanspruchung und Schmutzbelastung.
- Für Lagerungen mit universellen Ansprüchen, bei Landmaschinen, Baumaschinen, Fahrzeugbau, etc.
- Bei Anwendungen welche eine einfache Ausführung und einen niedrigen Preis erfordern.
- Für Lagerungen bei hohen oder tiefen Temperaturen und bei geforderter Korrosionsbeständigkeit.

Die Haupteigenschaften der jeweiligen Gleitlager sind auf unserer Auswahlliste für Gleitlager am Ende des Kataloges zu ersehen.

# Technische Kurzinfo

## LEBENSDAUERBERECHNUNG

Die Lebensdauer eines Gleitlagers hängt im Wesentlichen von Belastung, Gleitgeschwindigkeit, Gegenlaufflächen, Temperatur und Einschaltdauer ab.

Innerhalb dieser Angaben ist eine Lebensdauerberechnung sinnvoll.

Hinzu kommen einschränkende Faktoren, wie z.B., Verunreinigung oder Korrosion bei Trockenlauf oder mögliche Schmiermittelalterung bei nicht ausreichender Fettschmierung.

Die nominelle Lebensdauer kann deshalb nur

ein Richtwert sein!

Eine sehr geringe Lagerbelastung oder Gleitgeschwindigkeit ergibt bei Gleitlagern oft unrealistische Richtwerte für die echte Gebrauchsdauer. Deshalb ist eine Lebensdauerberechnung nur für jene Bereiche sinnvoll, welche in nachstehender Tabelle angegeben sind.

Die Angaben gelten für rotierende Bewegungen. Bei linearen Bewegungen ist meist ein Versuch erforderlich!

ANWENDUNGSGEBIET	pv - Wert $p_v$ [N/mm <sup>2</sup> x m/s]	Lagerbelastung $p$ [N/mm <sup>2</sup> ]	Gleitgeschwindigkeit $v$ [m/s]
BEI TROCKENSCHMIERUNG	0,03 bis 1,8	bis 56	bis 2
BEI FETTSCHMIERUNG	0,20 bis 3,0	bis 70	bis 3

## FAKTOREN FÜR DIE GEBRAUCHSDAUER

Verschleiß und Gebrauchsdauer eines Gleitlagers sind abhängig von:

- Spezifischer Lagerbelastung
- Gleitgeschwindigkeit
- pv - Wert
- Material und Rautiefe der Gleitpartner
- Lastzonenverteilung
- Betriebsdauer
- Temperatur
- Schmierung

## EINLAUFVORGANG

Beim Einlaufvorgang wird der Schmierstoff oder Teile der Trockengleitschicht auf die Gegenlauffläche übertragen. Dadurch werden die Rautiefen in der Lauffläche gefüllt und ausgeglichen. Hieraus resultiert eine Gleitpaarung, die einen sehr geringen Reibwiderstand aufweist. Erst nach diesem Vorgang kann sich ein positives Gleitverhalten mit niederen Betriebswerten entwickeln.

# Technische Kurzinfo

## PV-WERT

Einen wesentlichen Einfluss auf die Gebrauchsdauer übt der pv - Wert aus.

Er ist das Produkt von spezifischer Lagerbelastung (p) und Geschwindigkeit (v).

Die Gebrauchsdauer sinkt mit steigendem  $p_v$ -Wert.

## REIBUNG

Der Reibwert hängt von folgenden Einflüssen ab:

- Auswahl der Werkstoffpaarung
- Rautiefen der Gegengleitflächen
- Spezifische Lagerbelastung
- Gleitgeschwindigkeit
- Lagertemperatur
- Art der Schmierung

## LIEFERZUSTAND

Unsere Gleitlager werden vorwiegend in einbaufertigem Zustand geliefert. Ausführungen für Nachbearbeitbarkeit sind für einige Lagertypen möglich. Fragen Sie uns!

## AUFBEWAHRUNG

Bronze-, NIRO- und Kunststoff-Gleitlager sind korrosionsbeständig. Stahl- und Verbundgleitlager sollten in trockenen Räumen bei geringer Luftfeuchtigkeit gelagert und erst unmittelbar vor dem Einbau aus der Verpackung genommen werden.

## MONTAGE

Bei gerollten Buchsen ist fertigungstechnisch eine gewisse Unrundheit und eine offene Stoßfuge nicht zu verhindern. Dementsprechendes wurde in den gültigen Normen verankert.

Der Umfang dieser Buchsen ist so bemessen, dass sie nach dem Einbau in eine Gehäusebohrung rund sind und einen ausreichenden Presssitz aufweisen.

Das Einpressen von Gleitlagern sollte grundsätzlich mit einem Einbaudorn erfolgen. Bei gerollten Buchsen mit einem Durchmesser größer als 50mm empfiehlt es sich zusätzlich einen Montagering zu verwenden (siehe Beiblatt).

Für einen erleichterten Einbau von Lagerbuchsen ist am Gehäuse eine Fase von  $15^\circ - 30^\circ$  erforderlich.

Bei Bundbuchsen sollte zusätzliche eine Fase von  $1,0 \times 45^\circ$  (bei größeren Buchsen  $1,5$  bis  $2 \times 45^\circ$ ) vorgesehen werden, damit der Bund an der Gehäusefläche vollständig und plan aufliegt.

Um eine einwandfreie Montage des Bolzens zu gewährleisten, müssen die Wellenenden ebenfalls angefast oder gerundet werden.

Scharfe Kanten können beim Zusammenbau die Gleitfläche beschädigen und die Funktion des Lagers herabsetzen.

# Technische Kurzinfo

## Kleben

Buchsen, Anlaufscheiben, Streifen oder Sonder Teile aus Metall oder Kunststoff können außer durch Verschrauben, Verstiften oder Verlöten, auch durch Verkleben befestigt werden. Ölgetränkte Sinterlager sind davon ausgeschlossen.

## Schmieren

Um die richtige Auswahl für den jeweils optimalen Schmierstoff zu treffen, sollten entsprechende Hersteller zu Rate gezogen werden.

## SCHMIERUNGEN

### Ölschmierung

Diese ist sowohl bei kleinen aber vorzugsweise bei hohen Drehzahlen und Belastungen einsetzbar. Die Art des Schmieröls ist vom jeweiligen Anwendungsfall abhängig. Zusätze von Molybdändisulfid oder Graphit können die Schmiereigenschaften durch Erhöhung der Haftfähigkeit und Glättung der Gleitflächen verbessern (abhängig vom Buchsentyt).

## Fettschmierung

Wird vorwiegend bei kleinen Drehzahlen, Pendelbewegungen und stoßartigen Belastungen eingesetzt, oder dann wenn Schwimmreibung nicht erreichbar ist. Zur Verwendung sollten ausschließlich hochwertige Gleitlagerfette kommen. Schmierstoffe mit einem Festkörperzusatz von mehr als 2% sind nicht empfehlenswert, da diese einen vorzeitigen Verschleiß verursachen können.

## Trockenschmierstoff

Trockenschmiermittel wie Molybdändisulfid ( $\text{MoS}_2$ ) oder Graphit finden bei hohen Temperaturen oder bei Notlauf- und Einmalschmierung Verwendung.

## Trockenlager ohne Schmierung

Diese Lager sind meist als Verbundwerkstoff mit einer PTFE- oder Graphitbronze-Beschichtung ausgeführt. Massive Lagerbuchsen aus Bronze, mit Fettschmierstoff-Einsätzen in der Gleitfläche, sind ebenfalls wartungsfrei einsetzbar. Vollkunststoff - Gleitlager können in zunehmenden Maße auch für anspruchsvolle Trockenlagerungen vorgesehen werden. Die Einsatzgrenzen dieser Lager werden meist durch die spezifische Wärmeleitfähigkeit und Wärmedehnung gesetzt.

## Wichtiger Hinweis

Die Bestimmung des Lagerwerkstoffes für den jeweiligen Anwendungsfall wurde von uns nach bestem Wissen und Gewissen durchgeführt. Die Auswahl basiert auf mathematischen Grundlagen und Erfahrungswerten, welche aber nicht alle Einflussfaktoren der tatsächlichen Gebrauchsanwendungen abdecken können. Aus diesem Grund sind bei kritischen Anwendungen oft Versuche unter Betriebsbedingungen notwendig, oder es ist erst in der direkten Verwendung möglich, die optimale Eignung des Materials zu erkennen.

# Technische Kurzinfo

## EINBAUHINWEISE

- Buchsen und Bundbuchsen werden normalerweise mit einem Einpress- / Montagedorn eingebaut.

- Um den Einbau zu erleichtern ist es zweckmäßig die Lagersitzfläche ein wenig zu fetten oder einzuölen.
- Beim Einbau von größeren gerollten Buchsen ist ein Montagering empfehlenswert, wodurch erreicht wird, dass die Buchse sich vorzentriert und somit ein Verkanten beim Einpressen verhindert wird.
- Bei gerollten Gleitlagern, welche sehr hohen Belastungen ausgesetzt sind, ist die Stoßfuge  $90^\circ$  versetzt zur Lastrichtung auszurichten.

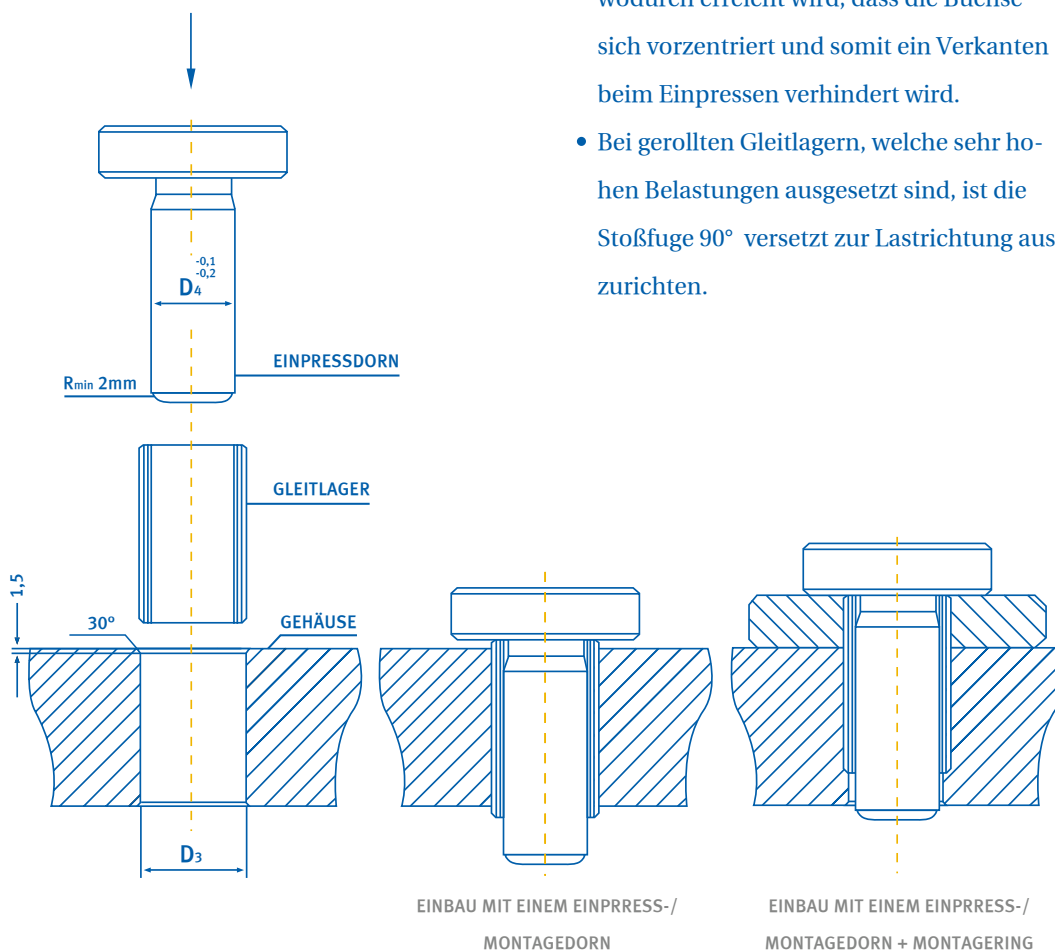

<b>D<sub>2</sub></b>	Innendurchmesser Montagering
<b>D<sub>3</sub></b>	Durchmesser Gehäusebohrung
<b>D<sub>4</sub></b>	Aussendurchmesser Einpressdorn

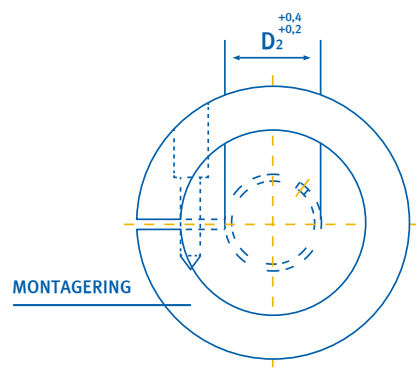

# Technische Kurzinfo

## HINWEISE FÜR GLT-KURZBEZEICHNUNGEN

BEZEICHNUNG	Kurzzeichen	Beschreibung
TEF-MET®	TF**	Gerolltes Verbundgleitlager, Stahl/PTFE, wartungsfrei
TEF-MET®/B	TF**/B	Gerolltes Verbundgleitlager, Bronze/PTFE, wartungsfrei
TEF-MET®/P	TF**/P	Gerolltes Verbundgleitlager, Stahl/PTFE, wartungsfrei, aber für Ölschmierung geeignet
NOX-MET®	NX**	Gerolltes Verbundgleitlager, Niro/PTFE, wartungsfrei
POM-MET®	PO**	Gerolltes Verbundgleitlager, Stahl/Acetalharz (POM), Schmieraschen, wartungsarm
PIK-MET®	PK**	Gerolltes Verbundgleitlager, Stahl/PEEK, wartungsarm
BRO-MET®	BM**	Gerolltes Bronzegleitlager, Schmieraschen, wartungsarm
BRO-MET®/L	BM**/L	Gerolltes Bronzegleitlager, Lochdepots, wartungsarm
BRO-MET®/LD	BM**/LD	Gerolltes Bronzegleitlager, Lochdepots, Dichtung, wartungsarm
BIV-MET®	BI**	Gerolltes Verbundgleitlager, Stahl/Bronze, Schmieraschen, wartungsarm
BIV-MET®/A	BI**/A	Gerolltes Verbundgleitlager, Stahl/Alulegierung, wartungspflichtig
BIV-LUB®	BU**	Gerolltes Verbundgleitlager, Stahl/Bronze, gefüllte Schmiermitteldepots, wartungsfrei
BRO-LUB®	BL**	Gerolltes Bronzegleitlager, gefüllte Schmiermitteldepots, wartungsfrei
SIB-MET®	SB**	Sinterbronzegleitlager, ölgetränkt, selbstschmierend
TEX-MET®	TX**	Gerolltes Verbundgleitlager mit eingeklebtem PTFE-Gewebe, wartungsfrei

### \*\* ZUSAMMENSETZUNG DER KURZZEICHEN FÜR TYP UND ABMESSUNG

Z	Zylinderbuchse + Innendurchmesser / Länge
B	Bundbuchse + Innendurchmesser / Länge
A	Anlaufscheibe + Innendurchmesser / Dicke
S	Streifen und Bänder



# Technische Kurzinfo

## BEZEICHNUNGEN & EINHEITEN

### Erläuterungen der Kurzzeichen

Bei gerollten Gleitlagern wird in der Kurzbezeichnung ausschließlich der Innen-Durchmesser und die Länge angegeben. Der Außen-Durchmesser ergibt sich jeweils durch die in der DIN festgelegten Wandstärke.

<b>d</b>	Buchsen - Innendurchmesser in (mm)
<b>D</b>	Buchsen - Außendurchmesser in (mm)
<b>D<sub>1</sub></b>	Bund - Durchmesser in (mm)
<b>B</b>	Breite bei Buchsen, Bändern und Streifen in (mm)

## BESTELLBEISPIELE

### Bestellbeispiel Zylinderbuchse

TF	Z	03	03
Buchsentyp (TEF-MET®)	Geometrie (Zylinderbuchse)	Innendurchmesser (3 mm)	Länge (3 mm)

### Bestellbeispiel Bundbuchse

TF	B	03	03
Buchsentyp (TEF-MET®)	Geometrie (Bundbuchse)	Innendurchmesser (3 mm)	Länge (3 mm)

### Bestellbeispiel Anlaufscheibe

TF	A	10	/	1
Scheibentyp (TEF-MET®)	Geometrie (Anlaufscheibe)	Innendurchmesser (10 mm)		Dicke (1,5 mm)

### Bestellbeispiel Streifen/Bänder

TF	S	25	200
Scheibentyp (TEF-MET®)	Geometrie (Streifen)	Dicke des Streifens (2,5 mm)	Breite (200 mm)

## Achtung

Die Bezeichnung schließt vom Innendurchmesser auf eine DIN/ISO bezogene Wandstärke, woraus der Außendurchmesser resultiert. Bitte beachten Sie unsere Maßstabellen!

# Technische Kurzinfo

## GEGENÜBERSTELLUNG DER BEZEICHNUNGEN VON GLEITLAGERN

	Zylinderbuchsen	Bundbuchsen	Anlaufscheiben	Bandstreifen
<b>TEF-MET® (GEROLLTES VERBUNDGLEITLAGER STAHL/PTFE, WARTUNGSFREI)</b>				
GLT-GleitLagerTechnik®	TFZ..	TFB..	TFA..	TFS..
SKF	PCM..B	PCMF..B	PCMW..B	PCMS..B
Glycodur	PG..F	PBG..F	PXG..F	PLG..F
INA - Permaglide	alt: PAP..P10 neu: EGB..-E40	alt: PAF..P10 neu: EGF..-E40	alt: PAW..P10 neu: EGW..-E40	alt: PAS..P10 neu: EGS..-E40
<b>TEF-MET® /B (GEROLLTES VERBUNDGLEITLAGER BRONZE/PTFE, WARTUNGSFREI)</b>				
GLT-GleitLagerTechnik®	TFZ/B...	TFB/B ..	TFA/B ..	TFS/B ..
INA - Permaglide	alt: PAP..P11 neu: EGB..-E40-B	alt: PAF..P11 neu: EGF..-E40-B	alt: PAW..P11 neu: EGW..-E40-B	alt: PAS..P11 neu: EGS..-E40-B
<b>POM-MET® (GEROLLTES VERBUNDGLEITLAGER STAHL/ACETALHARZ (POM), SCHMIERTASCHEN, WARTUNGSARM)</b>				
GLT-GleitLagerTechnik®	POZ..	--	POA..	POS..
SKF	PCM..M	--	PCMW..M	PCMS..M
Glycodur	PG..A	--	PXG..A	PLG..A
INA - Permaglide	alt: PAP..P20 neu: EGB..-E50	--	alt: PAW..P20 neu: EGW..-E50	alt: PAS..P20 neu: EGS..-E50
<b>BRO-MET® (GEROLLTES BRONZEGLEITLAGER, SCHMIERTASCHEN, WARTUNGSARM)</b>				
GLT-GleitLagerTechnik®	BMZ..	BMB	BMA..	BMS..
SKF	PRM..	PRMF..	--	--

TEF-MET® ist ein eingetragenes Markenzeichen der GLT-GleitLagerTechnik® GmbH

# TEF-MET®



GEROLLTES VERBUNDGLEITLAGER, STAHL/PTFE, WARTUNGSFREI



# TEF-MET®

Gerolltes Verbundgleitlager Stahl / PTFE beschichtet • Wartungsfreies Trockengleitlager  
DIN 1494 / ISO 3547 • bleifrei

Sonderabmessungen  
werden kurzfristig  
angefertigt!

TFZ Zylinderbuchsen  
TFB Bundbuchsen  
TFA Anlaufscheiben  
TFS Streifen & Bänder

<b>EIGENSCHAFTEN</b>	Sehr gutes Gleit- und Verschleißverhalten, für alle Bewegungsarten, hohe Belastbarkeit, vielseitig verwendbar.
<b>WERKSTOFFE</b> Trägerwerkstoff Zwischenschicht Gleitschicht	Stahl verzinkt Sinterbronze PTFE
<b>WERKSTOFFEIGENSCHAFTEN</b> Spez. Belastbarkeit statisch Spez. Belastbarkeit dynamisch Gleitgeschwindigkeit Reibungswert Temperaturbelastung Max. Pv-Wert	≤ 250 [ N/mm <sup>2</sup> ] ≤ 140 [ N/mm <sup>2</sup> ] bei niedrigen Gleitgeschwindigkeiten ≤ 2,5 [ m/s ] 0,03 bis 0,25 [ μ ] -200 bis +280 [ °C ] 1,8 [ N/mm <sup>2</sup> x m/s ] kurzfristig 3,6
<b>TOLERANZANGABEN</b> Gehäusebohrung - Ø Buchsen-Innen - Ø nach dem Einbau Wellentoleranz	H7 Im Bereich H f7 bis h8
<b>WELLENWERKSTOFF</b>	Stahl, gehärtet oder ungehärtet, Rautiefe ≤ Rz 2-3
<b>MONTAGEHINWEISE</b> Gehäusebohrung Welle Einpressdorn  Einkleben	Einbaufase, min. 1,5 mm x 15-45° Einbaufase, 5 mm x 15°, Kanten gerundet Die Verwendung eines passenden Einpressdorns ist zweckmäßig. Eventuell ist das Einfetten der Außenflächen beim Einbau erforderlich. Der Kleber darf die Gleitfläche nicht berühren
<b>WARTUNG</b>	TEF-MET® ist ein Trockengleitlager mit PTFE Gleitschicht. Es ist daher keine Schmierung notwendig. Eine zusätzliche Schmierung ist aber grundsätzlich möglich!



Zylinder-, Bundbuchsen, Anlaufscheiben und Streifen sind Standardfertigung.  
Stanz- und Formteile werden nach Kundenwunsch gefertigt.

## TFZ

Auch in Zollabmessungen lieferbar!

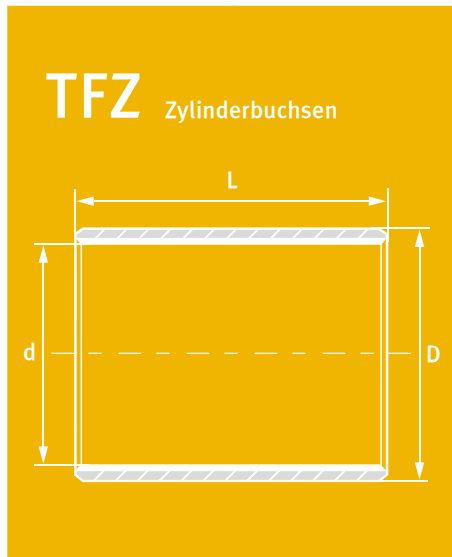

Art. Nr.	d / D x L	Art. Nr.	d / D x L
TFZ 0303	3/4,5x3	TFZ 1214	12/14x14
TFZ 0304	3/4,5x4	TFZ 1215	12/14x15
TFZ 0305	3/4,5x5	TFZ 1216	12/14x16
TFZ 0404	4/5,5x4	TFZ 1220	12/14x20
TFZ 0405	4/5,5x5	TFZ 1225	12/14x25
TFZ 0406	4/5,5x6	TFZ 1308	13/15x8
TFZ 0505	5/7x5	TFZ 1309	13/15x9
TFZ 0506	5/7x6	TFZ 1310	13/15x10
TFZ 0507	5/7x7	TFZ 1312	13/15x12
TFZ 0510	5/7x10	TFZ 1315	13/15x15
TFZ 0604	6/8x4	TFZ 1410	14/16x10
TFZ 0605	6/8x5	TFZ 1412	14/16x12
TFZ 0606	6/8x6	TFZ 1415	14/16x15
TFZ 0608	6/8x8	TFZ 1420	14/16x20
TFZ 0610	6/8x10	TFZ 1422	14/16x22
TFZ 0705	7/9x5	TFZ 1425	14/16x25
TFZ 0706	7/9x6	TFZ 1508	15/17x8
TFZ 0708	7/9x8	TFZ 1510	15/17x10
TFZ 0710	7/9x10	TFZ 1512	15/17x12
TFZ 0715	7/9x15	TFZ 1515	15/17x15
TFZ 0805	8/10x5	TFZ 1518	15/17x18
TFZ 0806	8/10x6	TFZ 1520	15/17x20
TFZ 0808	8/10x8	TFZ 1525	15/17x25
TFZ 0810	8/10x10	TFZ 1608	16/18x8
TFZ 0812	8/10x12	TFZ 1610	16/18x10
TFZ 0815	8/10x15	TFZ 1612	16/18x12
TFZ 0820	8/10x20	TFZ 1615	16/18x15
TFZ 0908	9/11x8	TFZ 1618	16/18x18
TFZ 0909	9/11x9	TFZ 1620	16/18x20
TFZ 0910	9/11x10	TFZ 1625	16/18x25
TFZ 1005	10/12x5	TFZ 1708	17/19x8
TFZ 1006	10/12x6	TFZ 1710	17/19x10
TFZ 1008	10/12x8	TFZ 1712	17/19x12
TFZ 1009	10/12x9	TFZ 1715	17/19x15
TFZ 1010	10/12x10	TFZ 1718	17/19x18
TFZ 1012	10/12x12	TFZ 1720	17/19x20
TFZ 1015	10/12x15	TFZ 1725	17/19x25
TFZ 1020	10/12x20	TFZ 1808	18/20x8
TFZ 1108	11/13x8	TFZ 1810	18/20x10
TFZ 1109	11/13x9	TFZ 1812	18/20x12
TFZ 1110	11/13x10	TFZ 1815	18/20x15
TFZ 1112	11/13x12	TFZ 1820	18/20x20
TFZ 1206	12/14x6	TFZ 1825	18/20x25
TFZ 1208	12/14x8	TFZ 1830	18/20x30
TFZ 1210	12/14x10	TFZ 2010a	20/22x10
TFZ 1212	12/14x12	TFZ 2012a	20/22x12
		TFZ 2015a	20/22x15
		TFZ 2020a	20/22x20
		TFZ 2025a	20/22x25
		TFZ 2030a	20/22x30
		TFZ 2035a	20/22x35
		TFZ 2040a	20/22x40
		TFZ 2008b	20/23x8
		TFZ 2010b	20/23x10
		TFZ 2012b	20/23x12
		TFZ 2015b	20/23x15
		TFZ 2020b	20/23x20
		TFZ 2025b	20/23x25
		TFZ 2030b	20/23x30
		TFZ 2035b	20/23x35
		TFZ 2040b	20/23x40
		TFZ 2210	22/25x10
		TFZ 2212	22/25x12
		TFZ 2215	22/25x15
		TFZ 2220	22/25x20
		TFZ 2225	22/25x25
		TFZ 2230	22/25x30
		TFZ 2235	22/25x35
		TFZ 2238	22/25x38
		TFZ 2240	22/25x40
		TFZ 2245	22/25x45
		TFZ 2250	22/25x50
		TFZ 2410a	24/27x10
		TFZ 2412a	24/27x12
		TFZ 2415a	24/27x15
		TFZ 2420a	24/27x20
		TFZ 2425a	24/27x25
		TFZ 2428a	24/27x28
		TFZ 2430a	24/27x30
		TFZ 2432a	24/27x32
		TFZ 2435a	24/27x35
		TFZ 2438a	24/27x38
		TFZ 2440a	24/27x40
		TFZ 2450a	24/27x50
		TFZ 2410b	24/28x10
		TFZ 2412b	24/28x12
		TFZ 2415b	24/28x15
		TFZ 2420b	24/28x20
		TFZ 2425b	24/28x25
		TFZ 2428b	24/28x28
		TFZ 2430b	24/28x30
		TFZ 2432b	24/28x32
		TFZ 2435b	24/28x35
		TFZ 2438b	24/28x38
		TFZ 2440b	24/28x40
		TFZ 2450b	24/28x50
		TFZ 2510	25/28x10
		TFZ 2512	25/28x12
		TFZ 2515	25/28x15
		TFZ 2520	25/28x20
		TFZ 2525	25/28x25
		TFZ 2528	25/28x28
		TFZ 2530	25/28x30
		TFZ 2532	25/28x32
		TFZ 2535	25/28x35
		TFZ 2540	25/28x40
		TFZ 2550	25/28x50
		TFZ 2560	25/28x60
		TFZ 2610	26/30x10
		TFZ 2612	26/30x12
		TFZ 2615	26/30x15
		TFZ 2620	26/30x20
		TFZ 2625	26/30x25
		TFZ 2630	26/30x30
		TFZ 2635	26/30x35
		TFZ 2640	26/30x40
		TFZ 2650	26/30x50
		TFZ 2810	28/32x10
		TFZ 2812	28/32x12
		TFZ 2815	28/32x15
		TFZ 2820	28/32x20
		TFZ 2825	28/32x25
		TFZ 2830	28/32x30
		TFZ 2832	28/32x32
		TFZ 2835	28/32x35
		TFZ 2840	28/32x40
		TFZ 3010	30/34x10
		TFZ 3012	30/34x12
		TFZ 3015	30/34x15
		TFZ 3020	30/34x20
		TFZ 3025	30/34x25
		TFZ 3028	30/34x28
		TFZ 3030	30/34x30
		TFZ 3032	30/34x32

## TFZ

Auch in Zollabmessungen lieferbar!

Art. Nr.	d / D x L	Art. Nr.	d / D x L	Art. Nr.	d / D x L
TFZ 3035	30/34x35	TFZ 4212	42/46x12	TFZ 6070	60/65x70
TFZ 3038	30/34x38	TFZ 4215	42/46x15	TFZ 6075	60/65x75
TFZ 3040	30/34x40	TFZ 4220	42/46x20	TFZ 6080	60/65x80
TFZ 3045	30/34x45	TFZ 4225	42/46x25	TFZ 6085	60/65x85
TFZ 3050	30/34x50	TFZ 4230	42/46x30	TFZ 6090	60/65x90
TFZ 3210	32/36x10	TFZ 4235	42/46x35	TFZ 6515	65/70x15
TFZ 3212	32/36x12	TFZ 4240	42/46x40	TFZ 6520	65/70x20
TFZ 3215	32/36x15	TFZ 4245	42/46x45	TFZ 6530	65/70x30
TFZ 3218	32/36x18	TFZ 4250	42/46x50	TFZ 6540	65/70x40
TFZ 3220	32/36x20	TFZ 4255	42/46x55	TFZ 6550	65/70x50
TFZ 3225	32/36x25	TFZ 4260	42/46x60	TFZ 6560	65/70x60
TFZ 3230	32/36x30	TFZ 4412	44/48x12	TFZ 6570	65/70x70
TFZ 3235	32/36x35	TFZ 4415	44/48x15	TFZ 6580	65/70x80
TFZ 3240	32/36x40	TFZ 4420	44/48x20	TFZ 6590	65/70x90
TFZ 3245	32/36x45	TFZ 4425	44/48x25	TFZ 7020	70/75x20
TFZ 3250	32/36x50	TFZ 4430	44/48x30	TFZ 7030	70/75x30
TFZ 3410	34/38x10	TFZ 4435	44/48x35	TFZ 7040	70/75x40
TFZ 3412	34/38x12	TFZ 4440	44/48x40	TFZ 7050	70/75x50
TFZ 3415	34/38x15	TFZ 4445	44/48x45	TFZ 7060	70/75x60
TFZ 3420	34/38x20	TFZ 4450	44/48x50	TFZ 7070	70/75x70
TFZ 3425	34/38x25	TFZ 4455	44/48x55	TFZ 7080	70/75x80
TFZ 3430	34/38x30	TFZ 4460	44/48x60	TFZ 7090	70/75x90
TFZ 3435	34/38x35	TFZ 4515	45/50x15	TFZ 7530	75/80x30
TFZ 3440	34/38x40	TFZ 4520	45/50x20	TFZ 7540	75/80x40
TFZ 3445	34/38x45	TFZ 4525	45/50x25	TFZ 7550	75/80x50
TFZ 3510	35/39x10	TFZ 4530	45/50x30	TFZ 7560	75/80x60
TFZ 3512	35/39x12	TFZ 4535	45/50x35	TFZ 7570	75/80x70
TFZ 3515	35/39x15	TFZ 4540	45/50x40	TFZ 7580	75/80x80
TFZ 3520	35/39x20	TFZ 4545	45/50x45	TFZ 7590	75/80x90
TFZ 3525	35/39x25	TFZ 4550	45/50x50	TFZ 8030	80/85x30
TFZ 3530	35/39x30	TFZ 4555	45/50x55	TFZ 8040	80/85x40
TFZ 3535	35/39x35	TFZ 4560	45/50x60	TFZ 8050	80/85x50
TFZ 3540	35/39x40	TFZ 5015	50/55x15	TFZ 8060	80/85x60
TFZ 3545	35/39x45	TFZ 5020	50/55x20	TFZ 8070	80/85x70
TFZ 3550	35/39x50	TFZ 5025	50/55x25	TFZ 8080	80/85x80
TFZ 3610	36/40x10	TFZ 5030	50/55x30	TFZ 8090	80/85x90
TFZ 3612	36/40x12	TFZ 5035	50/55x35	TFZ 80100	80/85x100
TFZ 3615	36/40x15	TFZ 5040	50/55x40	TFZ 8530	85/90x30
TFZ 3620	36/40x20	TFZ 5045	50/55x45	TFZ 8540	85/90x40
TFZ 3625	36/40x25	TFZ 5050	50/55x50	TFZ 8550	85/90x50
TFZ 3630	36/40x30	TFZ 5055	50/55x55	TFZ 8560	85/90x60
TFZ 3635	36/40x35	TFZ 5060	50/55x60	TFZ 8570	85/90x70
TFZ 3640	36/40x40	TFZ 5065	50/55x65	TFZ 8580	85/90x80
TFZ 3645	36/40x45	TFZ 5070	50/55x70	TFZ 8590	85/90x90
TFZ 3650	36/40x50	TFZ 5515	55/60x15	TFZ 85100	85/90x100
TFZ 3812	38/42x12	TFZ 5520	55/60x20	TFZ 9030	90/95x30
TFZ 3815	38/42x15	TFZ 5525	55/60x25	TFZ 9040	90/95x40
TFZ 3820	38/42x20	TFZ 5530	55/60x30	TFZ 9050	90/95x50
TFZ 3825	38/42x25	TFZ 5535	55/60x35	TFZ 9060	90/95x60
TFZ 3830	38/42x30	TFZ 5540	55/60x40	TFZ 9070	90/95x70
TFZ 3835	38/42x35	TFZ 5545	55/60x45	TFZ 9080	90/95x80
TFZ 3840	38/42x40	TFZ 5550	55/60x50	TFZ 9090	90/95x90
TFZ 3845	38/42x45	TFZ 5555	55/60x55	TFZ 90100	90/95x100
TFZ 3850	38/42x50	TFZ 5560	55/60x60	TFZ 9530	95/100x30
TFZ 3855	38/42x55	TFZ 5565	55/60x65	TFZ 9540	95/100x40
TFZ 3860	38/42x60	TFZ 5570	55/60x70	TFZ 9550	95/100x50
TFZ 4012	40/44x12	TFZ 6015	60/65x15	TFZ 9560	95/100x60
TFZ 4015	40/44x15	TFZ 6020	60/65x20	TFZ 9570	95/100x70
TFZ 4020	40/44x20	TFZ 6025	60/65x25	TFZ 9580	95/100x80
TFZ 4025	40/44x25	TFZ 6030	60/65x30	TFZ 9590	95/100x90
TFZ 4030	40/44x30	TFZ 6035	60/65x35	TFZ 95100	95/100x100
TFZ 4035	40/44x35	TFZ 6040	60/65x40	TFZ 10030	100/105x30
TFZ 4040	40/44x40	TFZ 6045	60/65x45	TFZ 10040	100/105x40
TFZ 4045	40/44x45	TFZ 6050	60/65x50	TFZ 10050	100/105x50
TFZ 4050	40/44x50	TFZ 6055	60/65x55	TFZ 10060	100/105x60
TFZ 4055	40/44x55	TFZ 6060	60/65x60	TFZ 10070	100/105x70
TFZ 4060	40/44x60	TFZ 6065	60/65x65	TFZ 10080	100/105x80



## TFZ

Auch in Zollabmessungen lieferbar!

Art. Nr.	d / D x L	Art. Nr.	d / D x L	Art. Nr.	d / D x L
TFZ 10090	100/105x90	TFZ 15560	155/160x60	TFZ 19080	190/195x80
TFZ 100100	100/105x100	TFZ 15570	155/160x70	TFZ 19090	190/195x90
TFZ 100115	100/105x115	TFZ 15580	155/160x80	TFZ 190100	190/195x100
TFZ 10550	105/110x50	TFZ 15590	155/160x90	TFZ 190110	190/195x110
TFZ 10560	105/110x60	TFZ 155100	155/160x100	TFZ 190120	190/195x120
TFZ 10570	105/110x70	TFZ 16060	160/165x60	TFZ 190130	190/195x130
TFZ 10580	105/110x80	TFZ 16070	160/165x70	TFZ 190140	190/195x140
TFZ 10590	105/110x90	TFZ 16080	160/165x80	TFZ 190150	190/195x150
TFZ 105100	105/110x100	TFZ 16090	160/165x90	TFZ 19560	195/200x60
TFZ 105115	105/110x115	TFZ 160100	160/165x100	TFZ 19570	195/200x70
TFZ 11050	110/115x50	TFZ 160110	160/165x110	TFZ 19580	195/200x80
TFZ 11060	110/115x60	TFZ 160120	160/165x120	TFZ 19590	195/200x90
TFZ 11070	110/115x70	TFZ 160130	160/165x130	TFZ 195100	195/200x100
TFZ 11080	110/115x80	TFZ 160140	160/165x140	TFZ 195110	195/200x110
TFZ 11090	110/115x90	TFZ 160150	160/165x150	TFZ 195120	195/200x120
TFZ 110100	110/115x100	TFZ 16560	165/170x60	TFZ 195130	195/200x130
TFZ 110115	110/115x115	TFZ 16570	165/170x70	TFZ 195140	195/200x140
TFZ 11550	115/120x50	TFZ 16580	165/170x80	TFZ 195150	195/200x150
TFZ 11560	115/120x60	TFZ 16590	165/170x90	TFZ 20060	200/205x60
TFZ 11570	115/120x70	TFZ 165100	165/170x100	TFZ 20070	200/205x70
TFZ 11580	115/120x80	TFZ 165110	165/170x110	TFZ 20080	200/205x80
TFZ 11590	115/120x90	TFZ 165120	165/170x120	TFZ 20090	200/205x90
TFZ 115100	115/120x100	TFZ 165130	165/170x130	TFZ 200100	200/205x100
TFZ 115115	115/120x115	TFZ 165140	165/170x140	TFZ 200110	200/205x110
TFZ 12050	120/125x50	TFZ 165150	165/170x150	TFZ 200120	200/205x120
TFZ 12060	120/125x60	TFZ 17060	170/175x60	TFZ 200130	200/205x130
TFZ 12070	120/125x70	TFZ 17070	170/175x70	TFZ 200140	200/205x140
TFZ 12080	120/125x80	TFZ 17080	170/175x80	TFZ 200150	200/205x150
TFZ 12090	120/125x90	TFZ 17090	170/175x90	TFZ 20560	205/210x60
TFZ 120100	120/125x100	TFZ 170100	170/175x100	TFZ 20570	205/210x70
TFZ 120120	120/125x120	TFZ 170110	170/175x110	TFZ 20580	205/210x80
TFZ 12550	125/130x50	TFZ 170120	170/175x120	TFZ 20590	205/210x90
TFZ 12560	125/130x60	TFZ 170130	170/175x130	TFZ 205100	205/210x100
TFZ 12570	125/130x70	TFZ 170140	170/175x140	TFZ 205110	205/210x110
TFZ 12580	125/130x80	TFZ 170150	170/175x150	TFZ 205120	205/210x120
TFZ 12590	125/130x90	TFZ 17560	175/180x60	TFZ 205130	205/210x130
TFZ 125100	125/130x100	TFZ 17570	175/180x70	TFZ 205140	205/210x140
TFZ 125115	125/130x115	TFZ 17580	175/180x80	TFZ 205150	205/210x150
TFZ 13060	130/135x60	TFZ 17590	175/180x90	TFZ 21060	210/215x60
TFZ 13070	130/135x70	TFZ 175100	175/180x100	TFZ 21070	210/215x70
TFZ 13080	130/135x80	TFZ 175110	175/180x110	TFZ 21080	210/215x80
TFZ 13090	130/135x90	TFZ 175120	175/180x120	TFZ 21090	210/215x90
TFZ 130100	130/135x100	TFZ 175130	175/180x130	TFZ 210100	210/215x100
TFZ 130120	130/135x120	TFZ 175140	175/180x140	TFZ 210110	210/215x110
TFZ 13560	135/140x60	TFZ 175150	175/180x150	TFZ 210120	210/215x120
TFZ 13570	135/140x70	TFZ 18060	180/185x60	TFZ 210130	210/215x130
TFZ 13580	135/140x80	TFZ 18070	180/185x70	TFZ 210140	210/215x140
TFZ 13590	135/140x90	TFZ 18080	180/185x80	TFZ 210150	210/215x150
TFZ 135100	135/140x100	TFZ 18090	180/185x90	TFZ 21560	215/220x60
TFZ 135120	135/140x120	TFZ 180100	180/185x100	TFZ 21570	215/220x70
TFZ 14060	140/145x60	TFZ 180110	180/185x110	TFZ 21580	215/220x80
TFZ 14070	140/145x70	TFZ 180120	180/185x120	TFZ 21590	215/220x90
TFZ 14080	140/145x80	TFZ 180130	180/185x130	TFZ 215100	215/220x100
TFZ 14090	140/145x90	TFZ 180140	180/185x140	TFZ 215110	215/220x110
TFZ 140100	140/145x100	TFZ 180150	180/185x150	TFZ 215120	215/220x120
TFZ 14560	145/150x60	TFZ 18560	185/190x60	TFZ 215130	215/220x130
TFZ 14570	145/150x70	TFZ 18570	185/190x70	TFZ 215140	215/220x140
TFZ 14580	145/150x80	TFZ 18580	185/190x80	TFZ 215150	215/220x150
TFZ 14590	145/150x90	TFZ 18590	185/190x90	TFZ 22060	220/225x60
TFZ 145100	145/150x100	TFZ 185100	185/190x100	TFZ 22070	220/225x70
TFZ 145120	145/150x120	TFZ 185110	185/190x110	TFZ 22080	220/225x80
TFZ 15060	150/155x60	TFZ 185120	185/190x120	TFZ 22090	220/225x90
TFZ 15070	150/155x70	TFZ 185130	185/190x130	TFZ 220100	220/225x100
TFZ 15080	150/155x80	TFZ 185140	185/190x140	TFZ 220110	220/225x110
TFZ 15090	150/155x90	TFZ 185150	185/190x150	TFZ 220120	220/225x120
TFZ 150100	150/155x100	TFZ 19060	190/195x60	TFZ 220130	220/225x130
TFZ 15550	155/160x50	TFZ 19070	190/195x70	TFZ 220140	220/225x140

## TFZ

Auch in Zollabmessungen lieferbar!

Art. Nr.	d / D x L	Art. Nr.	d / D x L	Art. Nr.	d / D x L
TFZ 220150	220/225x150	TFZ 255130	255/260x130	TFZ 290100	290/295x100
TFZ 22560	225/230x60	TFZ 255140	255/260x140	TFZ 290110	290/295x110
TFZ 22570	225/230x70	TFZ 255150	255/260x150	TFZ 290120	290/295x120
TFZ 22580	225/230x80	TFZ 26060	260/265x60	TFZ 290130	290/295x130
TFZ 22590	225/230x90	TFZ 26070	260/265x70	TFZ 290140	290/295x140
TFZ 225100	225/230x100	TFZ 26080	260/265x80	TFZ 290150	290/295x150
TFZ 225110	225/230x110	TFZ 26090	260/265x90	TFZ 29560	295/300x60
TFZ 225120	225/230x120	TFZ 260100	260/265x100	TFZ 29570	295/300x70
TFZ 225130	225/230x130	TFZ 260110	260/265x110	TFZ 29580	295/300x80
TFZ 225140	225/230x140	TFZ 260120	260/265x120	TFZ 29590	295/300x90
TFZ 23060	230/235x60	TFZ 260130	260/265x130	TFZ 295100	295/300x100
TFZ 23070	230/235x70	TFZ 260140	260/265x140	TFZ 295110	295/300x110
TFZ 23080	230/235x80	TFZ 260150	260/265x150	TFZ 295120	295/300x120
TFZ 23090	230/235x90	TFZ 26560	265/270x60	TFZ 295130	295/300x130
TFZ 230100	230/235x100	TFZ 26570	265/270x70	TFZ 295140	295/300x140
TFZ 230110	230/235x110	TFZ 26580	265/270x80	TFZ 295150	295/300x150
TFZ 230120	230/235x120	TFZ 26590	265/270x90	TFZ 30060	300/305x60
TFZ 230130	230/235x130	TFZ 265100	265/270x100	TFZ 30070	300/305x70
TFZ 230140	230/235x140	TFZ 265110	265/270x110	TFZ 30080	300/305x80
TFZ 230150	230/235x150	TFZ 265120	265/270x120	TFZ 30090	300/305x90
TFZ 23560	235/240x60	TFZ 265130	265/270x130	TFZ 300100	300/305x100
TFZ 23570	235/240x70	TFZ 265140	265/270x140	TFZ 300110	300/305x110
TFZ 23580	235/240x80	TFZ 265150	265/270x150	TFZ 300120	300/305x120
TFZ 23590	235/240x90	TFZ 27060	270/275x60	TFZ 300130	300/305x130
TFZ 235100	235/240x100	TFZ 27070	270/275x70	TFZ 300140	300/305x140
TFZ 235110	235/240x110	TFZ 27080	270/275x80	TFZ 300150	300/305x150
TFZ 235120	235/240x120	TFZ 27090	270/275x90		
TFZ 235130	235/240x130	TFZ 270100	270/275x100		
TFZ 235140	235/240x140	TFZ 270110	270/275x110		
TFZ 235150	235/240x150	TFZ 270120	270/275x120		
TFZ 24060	240/245x60	TFZ 270130	270/275x130		
TFZ 24070	240/245x70	TFZ 270140	270/275x140		
TFZ 24080	240/245x80	TFZ 270150	270/275x150		
TFZ 24090	240/245x90	TFZ 27560	275/280x60		
TFZ 240100	240/245x100	TFZ 27570	275/280x70		
TFZ 240110	240/245x110	TFZ 27580	275/280x80		
TFZ 240120	240/245x120	TFZ 27590	275/280x90		
TFZ 240130	240/245x130	TFZ 275100	275/280x100		
TFZ 240140	240/245x140	TFZ 275110	275/280x110		
TFZ 240150	240/245x150	TFZ 275120	275/280x120		
TFZ 24560	245/250x60	TFZ 275130	275/280x130		
TFZ 24570	245/250x70	TFZ 275140	275/280x140		
TFZ 24580	245/250x80	TFZ 275150	275/280x150		
TFZ 24590	245/250x90	TFZ 28060	280/285x60		
TFZ 245100	245/250x100	TFZ 28070	280/285x70		
TFZ 245110	245/250x110	TFZ 28080	280/285x80		
TFZ 245120	245/250x120	TFZ 28090	280/285x90		
TFZ 245130	245/250x130	TFZ 280100	280/285x100		
TFZ 245140	245/250x140	TFZ 280110	280/285x110		
TFZ 245150	245/250x150	TFZ 280120	280/285x120		
TFZ 25060	250/255x60	TFZ 280130	280/285x130		
TFZ 25070	250/255x70	TFZ 280140	280/285x140		
TFZ 25080	250/255x80	TFZ 280150	280/285x150		
TFZ 25090	250/255x90	TFZ 28560	285/290x60		
TFZ 250100	250/255x100	TFZ 28570	285/290x70		
TFZ 250110	250/255x110	TFZ 28580	285/290x80		
TFZ 250120	250/255x120	TFZ 28590	285/290x90		
TFZ 250130	250/255x130	TFZ 285100	285/290x100		
TFZ 250140	250/255x140	TFZ 285110	285/290x110		
TFZ 250150	250/255x150	TFZ 285120	285/290x120		
TFZ 25560	255/260x60	TFZ 285130	285/290x130		
TFZ 25570	255/260x70	TFZ 285140	285/290x140		
TFZ 25580	255/260x80	TFZ 285150	285/290x150		
TFZ 25590	255/260x90	TFZ 29060	290/295x60		
TFZ 255100	255/260x100	TFZ 29070	290/295x70		
TFZ 255110	255/260x110	TFZ 29080	290/295x80		
TFZ 255120	255/260x120	TFZ 29090	290/295x90		

# TFB, TFA, TFS

Auch in Zollabmessungen lieferbar!

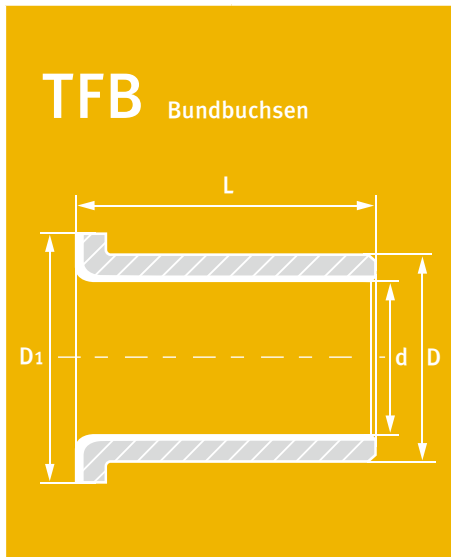

Art. Nr.	d / D / D1 / x L
TFB 0404	4/5,5/9x4
TFB 0505	5/7/10x5
TFB 0506	5/7/10x6
TFB 0604	6/8/12x4
TFB 0606	6/8/12x6
TFB 0607	6/8/12x7
TFB 0608	6/8/12x8
TFB 0706	7/9/13x6
TFB 0708	7/9/13x8
TFB 0805,5	8/10/15x5,5
TFB 0807,5	8/10/15x7,5
TFB 0809,5	8/10/15x9,5
TFB 1007	10/12/18x7
TFB 1008	10/12/18x8
TFB 1009	10/12/18x9
TFB 1011	10/12/18x11
TFB 1012	10/12/18x12
TFB 1015	10/12/18x15
TFB 1017	10/12/18x17
TFB 1207	12/14/20x7
TFB 1209	12/14/20x9
TFB 1212	12/14/20x12
TFB 1215	12/14/20x15
TFB 1217	12/14/20x17
TFB 1410	14/16/22x10
TFB 1412	14/16/22x12
TFB 1415	14/16/22x15
TFB 1417	14/16/22x17
TFB 1509	15/17/23x9
TFB 1512	15/17/23x12
TFB 1515	15/17/23x15
TFB 1517	15/17/23x17
TFB 1521	15/17/23x21
TFB 1612	16/18/24x12
TFB 1617	16/18/24x17
TFB 1621	16/18/24x21
TFB 1812	18/20/26x12
TFB 1815	18/20/26x15
TFB 1817	18/20/26x17
TFB 1822	18/20/26x22
TFB 2011,5	20/23/30x11,5
TFB 2013,5	20/23/30x13,5
TFB 2016,5	20/23/30x16,5
TFB 2021,5	20/23/30x21,5

Art. Nr.	d / D / D1 / x L
TFB 2026,5	20/23/30x26,5
TFB 2211,5	22/25/33x11,5
TFB 2213,5	22/25/33x13,5
TFB 2216,5	22/25/33x16,5
TFB 2221,5	22/25/33x21,5
TFB 2416,5	24/27/35x16,5
TFB 2421,5	24/27/35x21,5
TFB 2426,5	24/27/35x26,5
TFB 2511,5	25/28/35x11,5
TFB 2513,5	25/28/35x13,5
TFB 2516,5	25/28/35x16,5
TFB 2521,5	25/28/35x21,5
TFB 2526,5	25/28/35x26,5
TFB 3014	30/34/42x14
TFB 3016	30/34/42x16
TFB 3022	30/34/42x22
TFB 3026	30/34/42x26
TFB 3032	30/34/42x32
TFB 3222	32/36/46x22
TFB 3227	32/36/46x27
TFB 3232	32/36/46x32
TFB 3514	35/39/47x14
TFB 3516	35/39/47x16
TFB 3522	35/39/47x22
TFB 3526	35/39/47x26
TFB 3532	35/39/47x32
TFB 3542	35/39/47x42
TFB 4014	40/44/53x14
TFB 4016	40/44/53x16
TFB 4022	40/44/53x22
TFB 4026	40/44/53x26
TFB 4032	40/44/53x32
TFB 4042	40/44/53x42
TFB 4516	45/50/58x16
TFB 4522	45/50/58x22
TFB 4526	45/50/58x26
TFB 4532	45/50/58x32
TFB 4542	45/50/58x42
TFB 5016	50/55/65x16
TFB 5022	50/55/65x22
TFB 5026	50/55/65x26
TFB 5532	55/60/70x32
TFB 5542	55/60/70x42
TFB 6032	60/65/75x32
TFB 6042	60/65/75x42

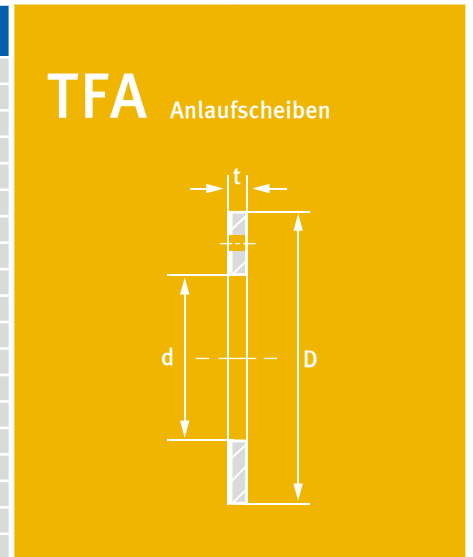

Art. Nr.	d / D x t
TFA 10/1	10/20x1,5
TFA 12/1	12/24x1,5
TFA 14/1	14/26x1,5
TFA 16/1	16/30x1,5
TFA 18/1	18/32x1,5
TFA 20/1	20/36x1,5
TFA 22/1	22/38x1,5
TFA 24/1	24/42x1,5
TFA 26/1	26/44x1,5
TFA 28/1	28/48x1,5
TFA 32/1	32/54x1,5
TFA 38/1	38/62x1,5
TFA 42/1	42/66x1,5
TFA 48/2	48/74x2
TFA 52/2	52/78x2
TFA 62/2	62/90x2

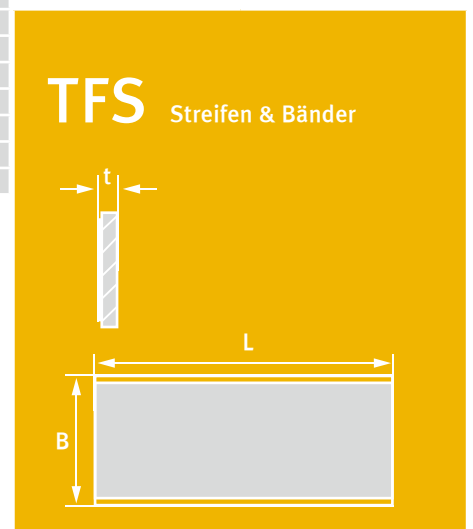

Art. Nr.	B x L x t
TFS 07150	150 x 500 x 0,75
TFS 10240	245 x 500 x 1,0
TFS 15240	245 x 500 x 1,5
TFS 20240	245 x 500 x 2,0
TFS 25240	245 x 500 x 2,5
TFS 30240	245 x 500 x 3,0

# Notizen



A series of 22 horizontal grey lines providing a template for handwritten notes, starting below the yellow bar and extending to the bottom of the page.

TEF-MET® ist ein eingetragenes Markenzeichen der GLT-GleitLagerTechnik® GmbH

# TEF-MET® / B



GEROLLTES VERBUNDGLEITLAGER, BRONZE/PTFE, WARTUNGSFREI



# TEF-MET®/B

Gerolltes Verbundgleitlager Bronze / PTFE beschichtet • Wartungsfreies Trockengleitlager  
DIN 1494 / ISO 3547 • bleifrei

<p>Sonderabmessungen werden kurzfristig angefertigt!</p>	<p><b>EIGENSCHAFTEN</b></p>	<p>Sehr gutes Gleit- und Verschleißverhalten, für alle Bewegungsarten, hohe Belastbarkeit, gute Korrosionsbeständigkeit, anti-magnetisch.</p>
<p>TFZ/B Zylinderbuchsen TFB/B Bundbuchsen TFA/B Anlaufscheiben TFS/B Streifen &amp; Bänder</p>	<p><b>WERKSTOFFE</b> Trägerwerkstoff Zwischenschicht Gleitschicht</p>	<p>Bronze Sinterbronze PTFE</p>
	<p><b>WERKSTOFFEIGENSCHAFTEN</b> Spez. Belastbarkeit statisch Spez. Belastbarkeit dynamisch Gleitgeschwindigkeit Reibungswert Temperaturbelastung Max. Pv-Wert</p>	<p>≤ 200 [ N/mm<sup>2</sup> ] ≤ 140 [ N/mm<sup>2</sup> ] bei niedrigen Gleitgeschwindigkeiten ≤ 2,5 [ m/s ] 0,02 bis 0,25 [ μ ] -200 bis +280 [ °C ] 1,8 [ N/mm<sup>2</sup> x m/s ] kurzfristig 3,6</p>
	<p><b>TOLERANZANGABEN</b> Gehäusebohrung - Ø Buchsen-Innen - Ø nach dem Einbau Wellentoleranz</p>	<p>H7 Im Bereich H f7 bis h8</p>
	<p><b>WELLENWERKSTOFF</b></p>	<p>Stahl, gehärtet oder ungehärtet, Rautiefe ≤ Rz 2-3</p>
	<p><b>MONTAGEHINWEISE</b> Gehäusebohrung Welle Einpressdorn  Einkleben</p>	<p>Einbaufase, min. 1,5 mm x 15-45° Einbaufase, 5 mm x 15°, Kanten gerundet Die Verwendung eines passenden Einpressdorns ist zweckmäßig. Eventuell ist das Einfetten der Außenflächen beim Einbau erforderlich. Der Kleber darf die Gleitfläche nicht berühren</p>
	<p><b>WARTUNG</b></p>	<p>TEF-MET®/B ist ein Trockengleitlager mit PTFE Gleitschicht. Es ist daher keine Schmierung notwendig. Eine zusätzliche Schmierung ist aber grundsätzlich möglich!</p>



Zylinder-, Bundbuchsen, Anlaufscheiben und Streifen sind Standardfertigung.  
Stanz- und Formteile werden nach Kundenwunsch gefertigt.



# TFZ/B

Auch in Zollabmessungen lieferbar!

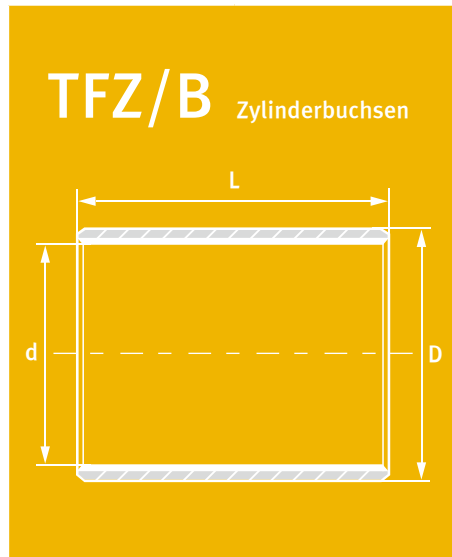

Art. Nr.	d / D x L	Art. Nr.	d / D x L
TFZ/B 0303	3/4,5x3	TFZ/B 1214	12/14x14
TFZ/B 0304	3/4,5x4	TFZ/B 1215	12/14x15
TFZ/B 0305	3/4,5x5	TFZ/B 1216	12/14x16
TFZ/B 0404	4/5,5x4	TFZ/B 1220	12/14x20
TFZ/B 0405	4/5,5x5	TFZ/B 1225	12/14x25
TFZ/B 0406	4/5,5x6	TFZ/B 1308	13/15x8
TFZ/B 0505	5/7x5	TFZ/B 1309	13/15x9
TFZ/B 0506	5/7x6	TFZ/B 1310	13/15x10
TFZ/B 0507	5/7x7	TFZ/B 1312	13/15x12
TFZ/B 0510	5/7x10	TFZ/B 1315	13/15x15
TFZ/B 0604	6/8x4	TFZ/B 1410	14/16x10
TFZ/B 0605	6/8x5	TFZ/B 1412	14/16x12
TFZ/B 0606	6/8x6	TFZ/B 1415	14/16x15
TFZ/B 0608	6/8x8	TFZ/B 1420	14/16x20
TFZ/B 0610	6/8x10	TFZ/B 1422	14/16x22
TFZ/B 0705	7/9x5	TFZ/B 1425	14/16x25
TFZ/B 0706	7/9x6	TFZ/B 1508	15/17x8
TFZ/B 0708	7/9x8	TFZ/B 1510	15/17x10
TFZ/B 0710	7/9x10	TFZ/B 1512	15/17x12
TFZ/B 0715	7/9x15	TFZ/B 1515	15/17x15
TFZ/B 0805	8/10x5	TFZ/B 1518	15/17x18
TFZ/B 0806	8/10x6	TFZ/B 1520	15/17x20
TFZ/B 0808	8/10x8	TFZ/B 1525	15/17x25
TFZ/B 0810	8/10x10	TFZ/B 1608	16/18x8
TFZ/B 0812	8/10x12	TFZ/B 1610	16/18x10
TFZ/B 0815	8/10x15	TFZ/B 1612	16/18x12
TFZ/B 0820	8/10x20	TFZ/B 1615	16/18x15
TFZ/B 0908	9/11x8	TFZ/B 1618	16/18x18
TFZ/B 0909	9/11x9	TFZ/B 1620	16/18x20
TFZ/B 0910	9/11x10	TFZ/B 1625	16/18x25
TFZ/B 1005	10/12x5	TFZ/B 1708	17/19x8
TFZ/B 1006	10/12x6	TFZ/B 1710	17/19x10
TFZ/B 1008	10/12x8	TFZ/B 1712	17/19x12
TFZ/B 1009	10/12x9	TFZ/B 1715	17/19x15
TFZ/B 1010	10/12x10	TFZ/B 1718	17/19x18
TFZ/B 1012	10/12x12	TFZ/B 1720	17/19x20
TFZ/B 1015	10/12x15	TFZ/B 1725	17/19x25
TFZ/B 1020	10/12x20	TFZ/B 1808	18/20x8
TFZ/B 1108	11/13x8	TFZ/B 1810	18/20x10
TFZ/B 1109	11/13x9	TFZ/B 1812	18/20x12
TFZ/B 1110	11/13x10	TFZ/B 1815	18/20x15
TFZ/B 1112	11/13x12	TFZ/B 1820	18/20x20
TFZ/B 1206	12/14x6	TFZ/B 1825	18/20x25
TFZ/B 1208	12/14x8	TFZ/B 1830	18/20x30
TFZ/B 1210	12/14x10	TFZ/B 2010a	20/22x10
TFZ/B 1212	12/14x12	TFZ/B 2012a	20/22x12
		TFZ/B 2015a	20/22x15
		TFZ/B 2020a	20/22x20
		TFZ/B 2025a	20/22x25
		TFZ/B 2030a	20/22x30
		TFZ/B 2035a	20/22x35
		TFZ/B 2040a	20/22x40
		TFZ/B 2008b	20/23x8
		TFZ/B 2010b	20/23x10
		TFZ/B 2012b	20/23x12
		TFZ/B 2015b	20/23x15
		TFZ/B 2020b	20/23x20
		TFZ/B 2025b	20/23x25
		TFZ/B 2030b	20/23x30
		TFZ/B 2035b	20/23x35
		TFZ/B 2040b	20/23x40
		TFZ/B 2210	22/25x10
		TFZ/B 2212	22/25x12
		TFZ/B 2215	22/25x15
		TFZ/B 2220	22/25x20
		TFZ/B 2225	22/25x25
		TFZ/B 2230	22/25x30
		TFZ/B 2235	22/25x35
		TFZ/B 2238	22/25x38
		TFZ/B 2240	22/25x40
		TFZ/B 2245	22/25x45
		TFZ/B 2250	22/25x50
		TFZ/B 2410a	24/27x10
		TFZ/B 2412a	24/27x12
		TFZ/B 2415a	24/27x15
		TFZ/B 2420a	24/27x20
		TFZ/B 2425a	24/27x25
		TFZ/B 2428a	24/27x28
		TFZ/B 2430a	24/27x30
		TFZ/B 2432a	24/27x32
		TFZ/B 2435a	24/27x35
		TFZ/B 2438a	24/27x38
		TFZ/B 2440a	24/27x40
		TFZ/B 2450a	24/27x50
		TFZ/B 2410b	24/28x10
		TFZ/B 2412b	24/28x12
		TFZ/B 2415b	24/28x15
		TFZ/B 2420b	24/28x20
		TFZ/B 2425b	24/28x25
		TFZ/B 2428b	24/28x28
		TFZ/B 2430b	24/28x30
		TFZ/B 2432b	24/28x32
		TFZ/B 2435b	24/28x35
		TFZ/B 2438b	24/28x38
		TFZ/B 2440b	24/28x40
		TFZ/B 2450b	24/28x50
		TFZ/B 2510	25/28x10
		TFZ/B 2512	25/28x12
		TFZ/B 2515	25/28x15
		TFZ/B 2520	25/28x20
		TFZ/B 2525	25/28x25
		TFZ/B 2528	25/28x28
		TFZ/B 2530	25/28x30
		TFZ/B 2532	25/28x32
		TFZ/B 2535	25/28x35
		TFZ/B 2540	25/28x40
		TFZ/B 2550	25/28x50
		TFZ/B 2560	25/28x60
		TFZ/B 2610	26/30x10
		TFZ/B 2612	26/30x12
		TFZ/B 2615	26/30x15
		TFZ/B 2620	26/30x20
		TFZ/B 2625	26/30x25
		TFZ/B 2630	26/30x30
		TFZ/B 2635	26/30x35
		TFZ/B 2640	26/30x40
		TFZ/B 2650	26/30x50
		TFZ/B 2810	28/32x10
		TFZ/B 2812	28/32x12
		TFZ/B 2815	28/32x15
		TFZ/B 2820	28/32x20
		TFZ/B 2825	28/32x25
		TFZ/B 2830	28/32x30
		TFZ/B 2832	28/32x32
		TFZ/B 2835	28/32x35
		TFZ/B 2840	28/32x40
		TFZ/B 3010	30/34x10
		TFZ/B 3012	30/34x12
		TFZ/B 3015	30/34x15
		TFZ/B 3020	30/34x20
		TFZ/B 3025	30/34x25
		TFZ/B 3028	30/34x28
		TFZ/B 3030	30/34x30
		TFZ/B 3032	30/34x32

## TFZ/B

Auch in Zollabmessungen lieferbar!

Art. Nr.	d / D x L	Art. Nr.	d / D x L	Art. Nr.	d / D x L
TFZ/B 3035	30/34x35	TFZ/B 4212	42/46x12	TFZ/B 6070	60/65x70
TFZ/B 3038	30/34x38	TFZ/B 4215	42/46x15	TFZ/B 6075	60/65x75
TFZ/B 3040	30/34x40	TFZ/B 4220	42/46x20	TFZ/B 6080	60/65x80
TFZ/B 3045	30/34x45	TFZ/B 4225	42/46x25	TFZ/B 6085	60/65x85
TFZ/B 3050	30/34x50	TFZ/B 4230	42/46x30	TFZ/B 6090	60/65x90
TFZ/B 3210	32/36x10	TFZ/B 4235	42/46x35	TFZ/B 6515	65/70x15
TFZ/B 3212	32/36x12	TFZ/B 4240	42/46x40	TFZ/B 6520	65/70x20
TFZ/B 3215	32/36x15	TFZ/B 4245	42/46x45	TFZ/B 6530	65/70x30
TFZ/B 3218	32/36x18	TFZ/B 4250	42/46x50	TFZ/B 6540	65/70x40
TFZ/B 3220	32/36x20	TFZ/B 4255	42/46x55	TFZ/B 6550	65/70x50
TFZ/B 3225	32/36x25	TFZ/B 4260	42/46x60	TFZ/B 6560	65/70x60
TFZ/B 3230	32/36x30	TFZ/B 4412	44/48x12	TFZ/B 6570	65/70x70
TFZ/B 3235	32/36x35	TFZ/B 4415	44/48x15	TFZ/B 6580	65/70x80
TFZ/B 3240	32/36x40	TFZ/B 4420	44/48x20	TFZ/B 6590	65/70x90
TFZ/B 3245	32/36x45	TFZ/B 4425	44/48x25	TFZ/B 7020	70/75x20
TFZ/B 3250	32/36x50	TFZ/B 4430	44/48x30	TFZ/B 7030	70/75x30
TFZ/B 3410	34/38x10	TFZ/B 4435	44/48x35	TFZ/B 7040	70/75x40
TFZ/B 3412	34/38x12	TFZ/B 4440	44/48x40	TFZ/B 7050	70/75x50
TFZ/B 3415	34/38x15	TFZ/B 4445	44/48x45	TFZ/B 7060	70/75x60
TFZ/B 3420	34/38x20	TFZ/B 4450	44/48x50	TFZ/B 7070	70/75x70
TFZ/B 3425	34/38x25	TFZ/B 4455	44/48x55	TFZ/B 7080	70/75x80
TFZ/B 3430	34/38x30	TFZ/B 4460	44/48x60	TFZ/B 7090	70/75x90
TFZ/B 3435	34/38x35	TFZ/B 4515	45/50x15	TFZ/B 7530	75/80x30
TFZ/B 3440	34/38x40	TFZ/B 4520	45/50x20	TFZ/B 7540	75/80x40
TFZ/B 3445	34/38x45	TFZ/B 4525	45/50x25	TFZ/B 7550	75/80x50
TFZ/B 3510	35/39x10	TFZ/B 4530	45/50x30	TFZ/B 7560	75/80x60
TFZ/B 3512	35/39x12	TFZ/B 4535	45/50x35	TFZ/B 7570	75/80x70
TFZ/B 3515	35/39x15	TFZ/B 4540	45/50x40	TFZ/B 7580	75/80x80
TFZ/B 3520	35/39x20	TFZ/B 4545	45/50x45	TFZ/B 7590	75/80x90
TFZ/B 3525	35/39x25	TFZ/B 4550	45/50x50	TFZ/B 8030	80/85x30
TFZ/B 3530	35/39x30	TFZ/B 4555	45/50x55	TFZ/B 8040	80/85x40
TFZ/B 3535	35/39x35	TFZ/B 4560	45/50x60	TFZ/B 8050	80/85x50
TFZ/B 3540	35/39x40	TFZ/B 5015	50/55x15	TFZ/B 8060	80/85x60
TFZ/B 3545	35/39x45	TFZ/B 5020	50/55x20	TFZ/B 8070	80/85x70
TFZ/B 3550	35/39x50	TFZ/B 5025	50/55x25	TFZ/B 8080	80/85x80
TFZ/B 3610	36/40x10	TFZ/B 5030	50/55x30	TFZ/B 8090	80/85x90
TFZ/B 3612	36/40x12	TFZ/B 5035	50/55x35	TFZ/B 80100	80/85x100
TFZ/B 3615	36/40x15	TFZ/B 5040	50/55x40	TFZ/B 8530	85/90x30
TFZ/B 3620	36/40x20	TFZ/B 5045	50/55x45	TFZ/B 8540	85/90x40
TFZ/B 3625	36/40x25	TFZ/B 5050	50/55x50	TFZ/B 8550	85/90x50
TFZ/B 3630	36/40x30	TFZ/B 5055	50/55x55	TFZ/B 8560	85/90x60
TFZ/B 3635	36/40x35	TFZ/B 5060	50/55x60	TFZ/B 8570	85/90x70
TFZ/B 3640	36/40x40	TFZ/B 5065	50/55x65	TFZ/B 8580	85/90x80
TFZ/B 3645	36/40x45	TFZ/B 5070	50/55x70	TFZ/B 8590	85/90x90
TFZ/B 3650	36/40x50	TFZ/B 5515	55/60x15	TFZ/B 85100	85/90x100
TFZ/B 3812	38/42x12	TFZ/B 5520	55/60x20	TFZ/B 9030	90/95x30
TFZ/B 3815	38/42x15	TFZ/B 5525	55/60x25	TFZ/B 9040	90/95x40
TFZ/B 3820	38/42x20	TFZ/B 5530	55/60x30	TFZ/B 9050	90/95x50
TFZ/B 3825	38/42x25	TFZ/B 5535	55/60x35	TFZ/B 9060	90/95x60
TFZ/B 3830	38/42x30	TFZ/B 5540	55/60x40	TFZ/B 9070	90/95x70
TFZ/B 3835	38/42x35	TFZ/B 5545	55/60x45	TFZ/B 9080	90/95x80
TFZ/B 3840	38/42x40	TFZ/B 5550	55/60x50	TFZ/B 9090	90/95x90
TFZ/B 3845	38/42x45	TFZ/B 5555	55/60x55	TFZ/B 90100	90/95x100
TFZ/B 3850	38/42x50	TFZ/B 5560	55/60x60	TFZ/B 9530	95/100x30
TFZ/B 3855	38/42x55	TFZ/B 5565	55/60x65	TFZ/B 9540	95/100x40
TFZ/B 3860	38/42x60	TFZ/B 5570	55/60x70	TFZ/B 9550	95/100x50
TFZ/B 4012	40/44x12	TFZ/B 6015	60/65x15	TFZ/B 9560	95/100x60
TFZ/B 4015	40/44x15	TFZ/B 6020	60/65x20	TFZ/B 9570	95/100x70
TFZ/B 4020	40/44x20	TFZ/B 6025	60/65x25	TFZ/B 9580	95/100x80
TFZ/B 4025	40/44x25	TFZ/B 6030	60/65x30	TFZ/B 9590	95/100x90
TFZ/B 4030	40/44x30	TFZ/B 6035	60/65x35	TFZ/B 95100	95/100x100
TFZ/B 4035	40/44x35	TFZ/B 6040	60/65x40	TFZ/B 10030	100/105x30
TFZ/B 4040	40/44x40	TFZ/B 6045	60/65x45	TFZ/B 10040	100/105x40
TFZ/B 4045	40/44x45	TFZ/B 6050	60/65x50	TFZ/B 10050	100/105x50
TFZ/B 4050	40/44x50	TFZ/B 6055	60/65x55	TFZ/B 10060	100/105x60
TFZ/B 4055	40/44x55	TFZ/B 6060	60/65x60	TFZ/B 10070	100/105x70
TFZ/B 4060	40/44x60	TFZ/B 6065	60/65x65	TFZ/B 10080	100/105x80

# TFZ/B

Auch in Zollabmessungen lieferbar!

Art. Nr.	d / D x L	Art. Nr.	d / D x L	Art. Nr.	d / D x L
TFZ/B 10090	100/105x90	TFZ/B 15560	155/160x60	TFZ/B 19080	190/195x80
TFZ/B 100100	100/105x100	TFZ/B 15570	155/160x70	TFZ/B 19090	190/195x90
TFZ/B 100115	100/105x115	TFZ/B 15580	155/160x80	TFZ/B 190100	190/195x100
TFZ/B 10550	105/110x50	TFZ/B 15590	155/160x90	TFZ/B 190110	190/195x110
TFZ/B 10560	105/110x60	TFZ/B 155100	155/160x100	TFZ/B 190120	190/195x120
TFZ/B 10570	105/110x70	TFZ/B 16060	160/165x60	TFZ/B 190130	190/195x130
TFZ/B 10580	105/110x80	TFZ/B 16070	160/165x70	TFZ/B 190140	190/195x140
TFZ/B 10590	105/110x90	TFZ/B 16080	160/165x80	TFZ/B 190150	190/195x150
TFZ/B 105100	105/110x100	TFZ/B 16090	160/165x90	TFZ/B 19560	195/200x60
TFZ/B 105115	105/110x115	TFZ/B 160100	160/165x100	TFZ/B 19570	195/200x70
TFZ/B 11050	110/115x50	TFZ/B 160110	160/165x110	TFZ/B 19580	195/200x80
TFZ/B 11060	110/115x60	TFZ/B 160120	160/165x120	TFZ/B 19590	195/200x90
TFZ/B 11070	110/115x70	TFZ/B 160130	160/165x130	TFZ/B 195100	195/200x100
TFZ/B 11080	110/115x80	TFZ/B 160140	160/165x140	TFZ/B 195110	195/200x110
TFZ/B 11090	110/115x90	TFZ/B 160150	160/165x150	TFZ/B 195120	195/200x120
TFZ/B 110100	110/115x100	TFZ/B 16560	165/170x60	TFZ/B 195130	195/200x130
TFZ/B 110115	110/115x115	TFZ/B 16570	165/170x70	TFZ/B 195140	195/200x140
TFZ/B 11550	115/120x50	TFZ/B 16580	165/170x80	TFZ/B 195150	195/200x150
TFZ/B 11560	115/120x60	TFZ/B 16590	165/170x90	TFZ/B 20060	200/205x60
TFZ/B 11570	115/120x70	TFZ/B 165100	165/170x100	TFZ/B 20070	200/205x70
TFZ/B 11580	115/120x80	TFZ/B 165110	165/170x110	TFZ/B 20080	200/205x80
TFZ/B 11590	115/120x90	TFZ/B 165120	165/170x120	TFZ/B 20090	200/205x90
TFZ/B 115100	115/120x100	TFZ/B 165130	165/170x130	TFZ/B 200100	200/205x100
TFZ/B 115115	115/120x115	TFZ/B 165140	165/170x140	TFZ/B 200110	200/205x110
TFZ/B 12050	120/125x50	TFZ/B 165150	165/170x150	TFZ/B 200120	200/205x120
TFZ/B 12060	120/125x60	TFZ/B 17060	170/175x60	TFZ/B 200130	200/205x130
TFZ/B 12070	120/125x70	TFZ/B 17070	170/175x70	TFZ/B 200140	200/205x140
TFZ/B 12080	120/125x80	TFZ/B 17080	170/175x80	TFZ/B 200150	200/205x150
TFZ/B 12090	120/125x90	TFZ/B 17090	170/175x90	TFZ/B 20560	205/210x60
TFZ/B 120100	120/125x100	TFZ/B 170100	170/175x100	TFZ/B 20570	205/210x70
TFZ/B 120120	120/125x120	TFZ/B 170110	170/175x110	TFZ/B 20580	205/210x80
TFZ/B 12550	125/130x50	TFZ/B 170120	170/175x120	TFZ/B 20590	205/210x90
TFZ/B 12560	125/130x60	TFZ/B 170130	170/175x130	TFZ/B 205100	205/210x100
TFZ/B 12570	125/130x70	TFZ/B 170140	170/175x140	TFZ/B 205110	205/210x110
TFZ/B 12580	125/130x80	TFZ/B 170150	170/175x150	TFZ/B 205120	205/210x120
TFZ/B 12590	125/130x90	TFZ/B 17560	175/180x60	TFZ/B 205130	205/210x130
TFZ/B 125100	125/130x100	TFZ/B 17570	175/180x70	TFZ/B 205140	205/210x140
TFZ/B 125115	125/130x115	TFZ/B 17580	175/180x80	TFZ/B 205150	205/210x150
TFZ/B 13060	130/135x60	TFZ/B 17590	175/180x90	TFZ/B 21060	210/215x60
TFZ/B 13070	130/135x70	TFZ/B 175100	175/180x100	TFZ/B 21070	210/215x70
TFZ/B 13080	130/135x80	TFZ/B 175110	175/180x110	TFZ/B 21080	210/215x80
TFZ/B 13090	130/135x90	TFZ/B 175120	175/180x120	TFZ/B 21090	210/215x90
TFZ/B 130100	130/135x100	TFZ/B 175130	175/180x130	TFZ/B 210100	210/215x100
TFZ/B 130120	130/135x120	TFZ/B 175140	175/180x140	TFZ/B 210110	210/215x110
TFZ/B 13560	135/140x60	TFZ/B 175150	175/180x150	TFZ/B 210120	210/215x120
TFZ/B 13570	135/140x70	TFZ/B 18060	180/185x60	TFZ/B 210130	210/215x130
TFZ/B 13580	135/140x80	TFZ/B 18070	180/185x70	TFZ/B 210140	210/215x140
TFZ/B 13590	135/140x90	TFZ/B 18080	180/185x80	TFZ/B 210150	210/215x150
TFZ/B 135100	135/140x100	TFZ/B 18090	180/185x90	TFZ/B 21560	215/220x60
TFZ/B 135120	135/140x120	TFZ/B 180100	180/185x100	TFZ/B 21570	215/220x70
TFZ/B 14060	140/145x60	TFZ/B 180110	180/185x110	TFZ/B 21580	215/220x80
TFZ/B 14070	140/145x70	TFZ/B 180120	180/185x120	TFZ/B 21590	215/220x90
TFZ/B 14080	140/145x80	TFZ/B 180130	180/185x130	TFZ/B 215100	215/220x100
TFZ/B 14090	140/145x90	TFZ/B 180140	180/185x140	TFZ/B 215110	215/220x110
TFZ/B 140100	140/145x100	TFZ/B 180150	180/185x150	TFZ/B 215120	215/220x120
TFZ/B 14560	145/150x60	TFZ/B 18560	185/190x60	TFZ/B 215130	215/220x130
TFZ/B 14570	145/150x70	TFZ/B 18570	185/190x70	TFZ/B 215140	215/220x140
TFZ/B 14580	145/150x80	TFZ/B 18580	185/190x80	TFZ/B 215150	215/220x150
TFZ/B 14590	145/150x90	TFZ/B 18590	185/190x90	TFZ/B 22060	220/225x60
TFZ/B 145100	145/150x100	TFZ/B 185100	185/190x100	TFZ/B 22070	220/225x70
TFZ/B 145120	145/150x120	TFZ/B 185110	185/190x110	TFZ/B 22080	220/225x80
TFZ/B 15060	150/155x60	TFZ/B 185120	185/190x120	TFZ/B 22090	220/225x90
TFZ/B 15070	150/155x70	TFZ/B 185130	185/190x130	TFZ/B 220100	220/225x100
TFZ/B 15080	150/155x80	TFZ/B 185140	185/190x140	TFZ/B 220110	220/225x110
TFZ/B 15090	150/155x90	TFZ/B 185150	185/190x150	TFZ/B 220120	220/225x120
TFZ/B 150100	150/155x100	TFZ/B 19060	190/195x60	TFZ/B 220130	220/225x130
TFZ/B 15550	155/160x50	TFZ/B 19070	190/195x70	TFZ/B 220140	220/225x140

## TFZ/B

Auch in Zollabmessungen lieferbar!

Art. Nr.	d / D x L	Art. Nr.	d / D x L	Art. Nr.	d / D x L
TFZ/B 220150	220/225x150	TFZ/B 255130	255/260x130	TFZ/B 290100	290/295x100
TFZ/B 22560	225/230x60	TFZ/B 255140	255/260x140	TFZ/B 290110	290/295x110
TFZ/B 22570	225/230x70	TFZ/B 255150	255/260x150	TFZ/B 290120	290/295x120
TFZ/B 22580	225/230x80	TFZ/B 26060	260/265x60	TFZ/B 290130	290/295x130
TFZ/B 22590	225/230x90	TFZ/B 26070	260/265x70	TFZ/B 290140	290/295x140
TFZ/B 225100	225/230x100	TFZ/B 26080	260/265x80	TFZ/B 290150	290/295x150
TFZ/B 225110	225/230x110	TFZ/B 26090	260/265x90	TFZ/B 29560	295/300x60
TFZ/B 225120	225/230x120	TFZ/B 260100	260/265x100	TFZ/B 29570	295/300x70
TFZ/B 225130	225/230x130	TFZ/B 260110	260/265x110	TFZ/B 29580	295/300x80
TFZ/B 225140	225/230x140	TFZ/B 260120	260/265x120	TFZ/B 29590	295/300x90
TFZ/B 23060	230/235x60	TFZ/B 260130	260/265x130	TFZ/B 295100	295/300x100
TFZ/B 23070	230/235x70	TFZ/B 260140	260/265x140	TFZ/B 295110	295/300x110
TFZ/B 23080	230/235x80	TFZ/B 260150	260/265x150	TFZ/B 295120	295/300x120
TFZ/B 23090	230/235x90	TFZ/B 26560	265/270x60	TFZ/B 295130	295/300x130
TFZ/B 230100	230/235x100	TFZ/B 26570	265/270x70	TFZ/B 295140	295/300x140
TFZ/B 230110	230/235x110	TFZ/B 26580	265/270x80	TFZ/B 295150	295/300x150
TFZ/B 230120	230/235x120	TFZ/B 26590	265/270x90	TFZ/B 30060	300/305x60
TFZ/B 230130	230/235x130	TFZ/B 265100	265/270x100	TFZ/B 30070	300/305x70
TFZ/B 230140	230/235x140	TFZ/B 265110	265/270x110	TFZ/B 30080	300/305x80
TFZ/B 230150	230/235x150	TFZ/B 265120	265/270x120	TFZ/B 30090	300/305x90
TFZ/B 23560	235/240x60	TFZ/B 265130	265/270x130	TFZ/B 300100	300/305x100
TFZ/B 23570	235/240x70	TFZ/B 265140	265/270x140	TFZ/B 300110	300/305x110
TFZ/B 23580	235/240x80	TFZ/B 265150	265/270x150	TFZ/B 300120	300/305x120
TFZ/B 23590	235/240x90	TFZ/B 27060	270/275x60	TFZ/B 300130	300/305x130
TFZ/B 235100	235/240x100	TFZ/B 27070	270/275x70	TFZ/B 300140	300/305x140
TFZ/B 235110	235/240x110	TFZ/B 27080	270/275x80	TFZ/B 300150	300/305x150
TFZ/B 235120	235/240x120	TFZ/B 27090	270/275x90		
TFZ/B 235130	235/240x130	TFZ/B 270100	270/275x100		
TFZ/B 235140	235/240x140	TFZ/B 270110	270/275x110		
TFZ/B 235150	235/240x150	TFZ/B 270120	270/275x120		
TFZ/B 24060	240/245x60	TFZ/B 270130	270/275x130		
TFZ/B 24070	240/245x70	TFZ/B 270140	270/275x140		
TFZ/B 24080	240/245x80	TFZ/B 270150	270/275x150		
TFZ/B 24090	240/245x90	TFZ/B 27560	275/280x60		
TFZ/B 240100	240/245x100	TFZ/B 27570	275/280x70		
TFZ/B 240110	240/245x110	TFZ/B 27580	275/280x80		
TFZ/B 240120	240/245x120	TFZ/B 27590	275/280x90		
TFZ/B 240130	240/245x130	TFZ/B 275100	275/280x100		
TFZ/B 240140	240/245x140	TFZ/B 275110	275/280x110		
TFZ/B 240150	240/245x150	TFZ/B 275120	275/280x120		
TFZ/B 24560	245/250x60	TFZ/B 275130	275/280x130		
TFZ/B 24570	245/250x70	TFZ/B 275140	275/280x140		
TFZ/B 24580	245/250x80	TFZ/B 275150	275/280x150		
TFZ/B 24590	245/250x90	TFZ/B 28060	280/285x60		
TFZ/B 245100	245/250x100	TFZ/B 28070	280/285x70		
TFZ/B 245110	245/250x110	TFZ/B 28080	280/285x80		
TFZ/B 245120	245/250x120	TFZ/B 28090	280/285x90		
TFZ/B 245130	245/250x130	TFZ/B 280100	280/285x100		
TFZ/B 245140	245/250x140	TFZ/B 280110	280/285x110		
TFZ/B 245150	245/250x150	TFZ/B 280120	280/285x120		
TFZ/B 25060	250/255x60	TFZ/B 280130	280/285x130		
TFZ/B 25070	250/255x70	TFZ/B 280140	280/285x140		
TFZ/B 25080	250/255x80	TFZ/B 280150	280/285x150		
TFZ/B 25090	250/255x90	TFZ/B 28560	285/290x60		
TFZ/B 250100	250/255x100	TFZ/B 28570	285/290x70		
TFZ/B 250110	250/255x110	TFZ/B 28580	285/290x80		
TFZ/B 250120	250/255x120	TFZ/B 28590	285/290x90		
TFZ/B 250130	250/255x130	TFZ/B 285100	285/290x100		
TFZ/B 250140	250/255x140	TFZ/B 285110	285/290x110		
TFZ/B 250150	250/255x150	TFZ/B 285120	285/290x120		
TFZ/B 25560	255/260x60	TFZ/B 285130	285/290x130		
TFZ/B 25570	255/260x70	TFZ/B 285140	285/290x140		
TFZ/B 25580	255/260x80	TFZ/B 285150	285/290x150		
TFZ/B 25590	255/260x90	TFZ/B 29060	290/295x60		
TFZ/B 255100	255/260x100	TFZ/B 29070	290/295x70		
TFZ/B 255110	255/260x110	TFZ/B 29080	290/295x80		
TFZ/B 255120	255/260x120	TFZ/B 29090	290/295x90		

# TFB/B, TFA/B, TFS/B

Auch in Zollabmessungen lieferbar!

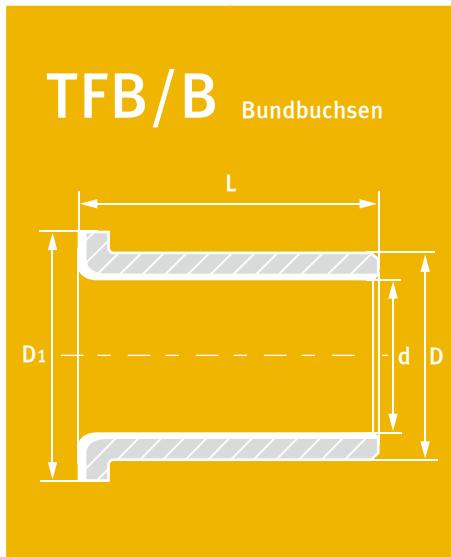

Art. Nr.	d / D / D1 / x L
TFB/B 0404	4/5,5/9x4
TFB/B 0505	5/7/10x5
TFB/B 0506	5/7/10x6
TFB/B 0604	6/8/12x4
TFB/B 0606	6/8/12x6
TFB/B 0607	6/8/12x7
TFB/B 0608	6/8/12x8
TFB/B 0706	7/9/13x6
TFB/B 0708	7/9/13x8
TFB/B 0805,5	8/10/15x5,5
TFB/B 0807,5	8/10/15x7,5
TFB/B 0809,5	8/10/15x9,5
TFB/B 1007	10/12/18x7
TFB/B 1008	10/12/18x8
TFB/B 1009	10/12/18x9
TFB/B 1011	10/12/18x11
TFB/B 1012	10/12/18x12
TFB/B 1015	10/12/18x15
TFB/B 1017	10/12/18x17
TFB/B 1207	12/14/20x7
TFB/B 1209	12/14/20x9
TFB/B 1212	12/14/20x12
TFB/B 1215	12/14/20x15
TFB/B 1217	12/14/20x17
TFB/B 1410	14/16/22x10
TFB/B 1412	14/16/22x12
TFB/B 1415	14/16/22x15
TFB/B 1417	14/16/22x17
TFB/B 1509	15/17/23x9
TFB/B 1512	15/17/23x12
TFB/B 1515	15/17/23x15
TFB/B 1517	15/17/23x17
TFB/B 1521	15/17/23x21
TFB/B 1612	16/18/24x12
TFB/B 1617	16/18/24x17
TFB/B 1621	16/18/24x21
TFB/B 1812	18/20/26x12
TFB/B 1815	18/20/26x15
TFB/B 1817	18/20/26x17
TFB/B 1822	18/20/26x22
TFB/B 2011,5	20/23/30x11,5
TFB/B 2013,5	20/23/30x13,5
TFB/B 2016,5	20/23/30x16,5
TFB/B 2021,5	20/23/30x21,5

Art. Nr.	d / D / D1 / x L
TFB/B 2026,5	20/23/30x26,5
TFB/B 2211,5	22/25/33x11,5
TFB/B 2213,5	22/25/33x13,5
TFB/B 2216,5	22/25/33x16,5
TFB/B 2221,5	22/25/33x21,5
TFB/B 2416,5	24/27/35x16,5
TFB/B 2421,5	24/27/35x21,5
TFB/B 2426,5	24/27/35x26,5
TFB/B 2511,5	25/28/35x11,5
TFB/B 2513,5	25/28/35x13,5
TFB/B 2516,5	25/28/35x16,5
TFB/B 2521,5	25/28/35x21,5
TFB/B 2526,5	25/28/35x26,5
TFB/B 3014	30/34/42x14
TFB/B 3016	30/34/42x16
TFB/B 3022	30/34/42x22
TFB/B 3026	30/34/42x26
TFB/B 3032	30/34/42x32
TFB/B 3222	32/36/46x22
TFB/B 3227	32/36/46x27
TFB/B 3232	32/36/46x32
TFB/B 3514	35/39/47x14
TFB/B 3516	35/39/47x16
TFB/B 3522	35/39/47x22
TFB/B 3526	35/39/47x26
TFB/B 3532	35/39/47x32
TFB/B 3542	35/39/47x42
TFB/B 4014	40/44/53x14
TFB/B 4016	40/44/53x16
TFB/B 4022	40/44/53x22
TFB/B 4026	40/44/53x26
TFB/B 4032	40/44/53x32
TFB/B 4042	40/44/53x42
TFB/B 4516	45/50/58x16
TFB/B 4522	45/50/58x22
TFB/B 4526	45/50/58x26
TFB/B 4532	45/50/58x32
TFB/B 4542	45/50/58x42
TFB/B 5016	50/55/65x16
TFB/B 5022	50/55/65x22
TFB/B 5026	50/55/65x26
TFB/B 5532	55/60/70x32
TFB/B 5542	55/60/70x42
TFB/B 6032	60/65/75x32
TFB/B 6042	60/65/75x42

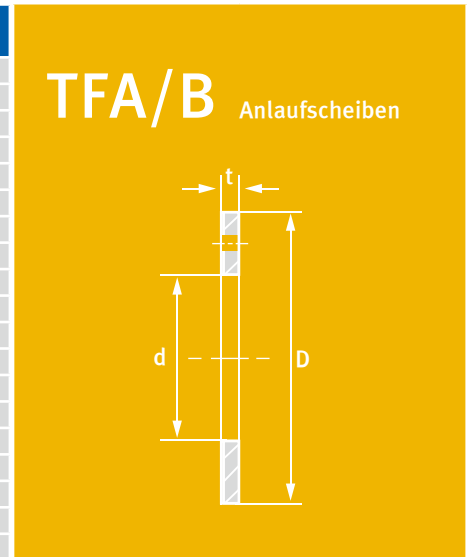

Art. Nr.	d / D x t
TFA/B 10/1	10/20x1,5
TFA/B 12/1	12/24x1,5
TFA/B 14/1	14/26x1,5
TFA/B 16/1	16/30x1,5
TFA/B 18/1	18/32x1,5
TFA/B 20/1	20/36x1,5
TFA/B 22/1	22/38x1,5
TFA/B 24/1	24/42x1,5
TFA/B 26/1	26/44x1,5
TFA/B 28/1	28/48x1,5
TFA/B 32/1	32/54x1,5
TFA/B 38/1	38/62x1,5
TFA/B 42/1	42/66x1,5
TFA/B 48/2	48/74x2
TFA/B 52/2	52/78x2
TFA/B 62/2	62/90x2

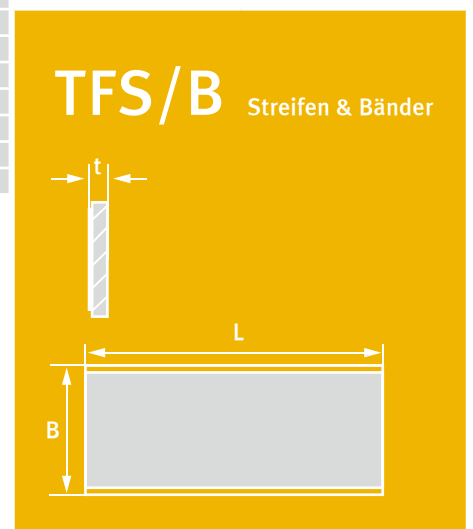

Art. Nr.	B x L x t
TFS/B 07150	150 x 500 x 0,75
TFS/B 10240	245 x 500 x 1,0
TFS/B 15240	45 x 500 x 21,5
TFS/B 20240	245 x 500 x 2,0
TFS/B 25240	245 x 500 x 2,5
TFS/B 30240	245 x 500 x 3,0

# Notizen



---

---

---

---

---

---

---

---

---

---

---

---

---

---

---

---

---

---

---

---

---

---

---

---

---

---

---

---

---

---

TEF-MET® ist ein eingetragenes Markenzeichen der GLT-GleitLagerTechnik® GmbH

# TEF-MET® / P



GEROLLTES VERBUNDGLEITLAGER, STAHL/PTFE, WARTUNGSFREI, FÜR  
ÖLSCHMIERUNG GEEIGNET



# TEF-MET®/P

Gerolltes Verbundgleitlager Stahl / Spezial - PTFE beschichtet • Wartungsfreies Trockengleitlager • DIN 1494 / ISO 3547 • bleifrei

Sonderabmessungen  
werden kurzfristig  
angefertigt!

TFZ/P Zylinderbuchsen  
TFB/P Bundbuchsen  
TFA/P Anlaufscheiben  
TFS/P Streifen & Bänder

<b>EIGENSCHAFTEN</b>	Sehr gutes Gleit- und Verschleißverhalten, besonders bei Schmierung, für alle Bewegungsarten, mittlere Gleitgeschwindigkeit und Belastbarkeit, gute chemische Beständigkeit.
<b>WERKSTOFFE</b> Trägerwerkstoff Zwischenschicht Gleitschicht	Stahl verzinkt Sinterbronze PTFE
<b>WERKSTOFFEIGENSCHAFTEN</b> Spez. Belastbarkeit statisch Spez. Belastbarkeit dynamisch Gleitgeschwindigkeit Reibungswert Temperaturbelastung Max. Pv-Wert	≤ 250 [ N/mm <sup>2</sup> ] ≤ 140 [ N/mm <sup>2</sup> ] bei niedrigen Gleitgeschwindigkeiten ≤ 2,0 [ m/s ] ( ≤ 5 m/s ölgeschmiert ) 0,02 bis 0,20 [ μ ] ( ≤ 0,05 ölgeschmiert ) -195 bis +280 [ °C ] 3,8 [ N/mm <sup>2</sup> x m/s ] ( ≤ 60 ölgeschmiert )
<b>TOLERANZANGABEN</b> Gehäusebohrung - Ø Buchsen-Innen - Ø nach dem Einbau Wellentoleranz	H7 Im Bereich H f7 bis h8
<b>WELLENWERKSTOFF</b>	Stahl, gehärtet oder ungehärtet, Rautiefe ≤ Rz 2-3
<b>MONTAGEHINWEISE</b> Gehäusebohrung Welle Einpressdorn  Einkleben	Einbaufase, min. 1,5 mm x 15-45° Einbaufase, 5 mm x 15°, Kanten gerundet Die Verwendung eines passenden Einpressdorns ist zweckmäßig. Eventuell ist das Einfetten der Außenflächen beim Einbau erforderlich. Der Kleber darf die Gleitfläche nicht berühren.
<b>WARTUNG</b>	TEF-MET®/P ist ein Trockengleitlager mit PTFE Gleitschicht. Es ist daher keine Schmierung notwendig. Es ist aber für eine geschmierte Anwendung sehr gut geeignet (z. B. hydr. Ölschmierung).



Zylinder-, Bundbuchsen, Anlaufscheiben und Streifen sind Standardfertigung.  
Stanz- und Formteile werden nach Kundenwunsch gefertigt.



# TFZ/P

Auch in Zollabmessungen lieferbar!

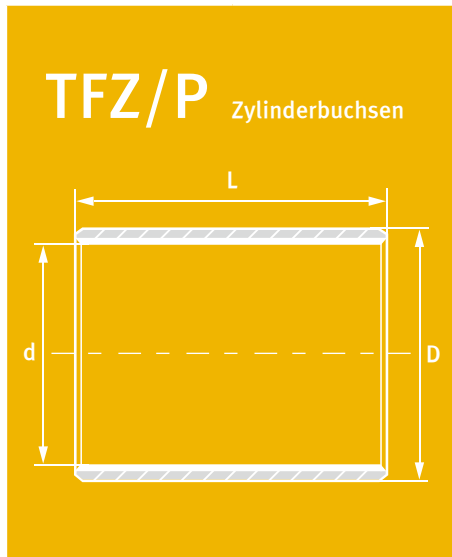

Art. Nr.	d / D x L	Art. Nr.	d / D x L
TFZ/P 0303	3/4,5x3	TFZ/P 1214	12/14x14
TFZ/P 0304	3/4,5x4	TFZ/P 1215	12/14x15
TFZ/P 0305	3/4,5x5	TFZ/P 1216	12/14x16
TFZ/P 0404	4/5,5x4	TFZ/P 1220	12/14x20
TFZ/P 0405	4/5,5x5	TFZ/P 1225	12/14x25
TFZ/P 0406	4/5,5x6	TFZ/P 1308	13/15x8
TFZ/P 0505	5/7x5	TFZ/P 1309	13/15x9
TFZ/P 0506	5/7x6	TFZ/P 1310	13/15x10
TFZ/P 0507	5/7x7	TFZ/P 1312	13/15x12
TFZ/P 0510	5/7x10	TFZ/P 1315	13/15x15
TFZ/P 0604	6/8x4	TFZ/P 1410	14/16x10
TFZ/P 0605	6/8x5	TFZ/P 1412	14/16x12
TFZ/P 0606	6/8x6	TFZ/P 1415	14/16x15
TFZ/P 0608	6/8x8	TFZ/P 1420	14/16x20
TFZ/P 0610	6/8x10	TFZ/P 1422	14/16x22
TFZ/P 0705	7/9x5	TFZ/P 1425	14/16x25
TFZ/P 0706	7/9x6	TFZ/P 1508	15/17x8
TFZ/P 0708	7/9x8	TFZ/P 1510	15/17x10
TFZ/P 0710	7/9x10	TFZ/P 1512	15/17x12
TFZ/P 0715	7/9x15	TFZ/P 1515	15/17x15
TFZ/P 0805	8/10x5	TFZ/P 1518	15/17x18
TFZ/P 0806	8/10x6	TFZ/P 1520	15/17x20
TFZ/P 0808	8/10x8	TFZ/P 1525	15/17x25
TFZ/P 0810	8/10x10	TFZ/P 1608	16/18x8
TFZ/P 0812	8/10x12	TFZ/P 1610	16/18x10
TFZ/P 0815	8/10x15	TFZ/P 1612	16/18x12
TFZ/P 0820	8/10x20	TFZ/P 1615	16/18x15
TFZ/P 0908	9/11x8	TFZ/P 1618	16/18x18
TFZ/P 0909	9/11x9	TFZ/P 1620	16/18x20
TFZ/P 0910	9/11x10	TFZ/P 1625	16/18x25
TFZ/P 1005	10/12x5	TFZ/P 1708	17/19x8
TFZ/P 1006	10/12x6	TFZ/P 1710	17/19x10
TFZ/P 1008	10/12x8	TFZ/P 1712	17/19x12
TFZ/P 1009	10/12x9	TFZ/P 1715	17/19x15
TFZ/P 1010	10/12x10	TFZ/P 1718	17/19x18
TFZ/P 1012	10/12x12	TFZ/P 1720	17/19x20
TFZ/P 1015	10/12x15	TFZ/P 1725	17/19x25
TFZ/P 1020	10/12x20	TFZ/P 1808	18/20x8
TFZ/P 1108	11/13x8	TFZ/P 1810	18/20x10
TFZ/P 1109	11/13x9	TFZ/P 1812	18/20x12
TFZ/P 1110	11/13x10	TFZ/P 1815	18/20x15
TFZ/P 1112	11/13x12	TFZ/P 1820	18/20x20
TFZ/P 1206	12/14x6	TFZ/P 1825	18/20x25
TFZ/P 1208	12/14x8	TFZ/P 1830	18/20x30
TFZ/P 1210	12/14x10	TFZ/P 2010a	20/22x10
TFZ/P 1212	12/14x12	TFZ/P 2012a	20/22x12
		TFZ/P 2015a	20/22x15
		TFZ/P 2020a	20/22x20
		TFZ/P 2025a	20/22x25
		TFZ/P 2030a	20/22x30
		TFZ/P 2035a	20/22x35
		TFZ/P 2040a	20/22x40
		TFZ/P 2008b	20/23x8
		TFZ/P 2010b	20/23x10
		TFZ/P 2012b	20/23x12
		TFZ/P 2015b	20/23x15
		TFZ/P 2020b	20/23x20
		TFZ/P 2025b	20/23x25
		TFZ/P 2030b	20/23x30
		TFZ/P 2035b	20/23x35
		TFZ/P 2040b	20/23x40
		TFZ/P 2210	22/25x10
		TFZ/P 2212	22/25x12
		TFZ/P 2215	22/25x15
		TFZ/P 2220	22/25x20
		TFZ/P 2225	22/25x25
		TFZ/P 2230	22/25x30
		TFZ/P 2235	22/25x35
		TFZ/P 2238	22/25x38
		TFZ/P 2240	22/25x40
		TFZ/P 2245	22/25x45
		TFZ/P 2250	22/25x50
		TFZ/P 2410a	24/27x10
		TFZ/P 2412a	24/27x12
		TFZ/P 2415a	24/27x15
		TFZ/P 2420a	24/27x20
		TFZ/P 2425a	24/27x25
		TFZ/P 2428a	24/27x28
		TFZ/P 2430a	24/27x30
		TFZ/P 2432a	24/27x32
		TFZ/P 2435a	24/27x35
		TFZ/P 2438a	24/27x38
		TFZ/P 2440a	24/27x40
		TFZ/P 2450a	24/27x50
		TFZ/P 2410b	24/28x10
		TFZ/P 2412b	24/28x12
		TFZ/P 2415b	24/28x15
		TFZ/P 2420b	24/28x20
		TFZ/P 2425b	24/28x25
		TFZ/P 2428b	24/28x28
		TFZ/P 2430b	24/28x30
		TFZ/P 2432b	24/28x32
		TFZ/P 2435b	24/28x35
		TFZ/P 2438b	24/28x38
		TFZ/P 2440b	24/28x40
		TFZ/P 2450b	24/28x50
		TFZ/P 2510	25/28x10
		TFZ/P 2512	25/28x12
		TFZ/P 2515	25/28x15
		TFZ/P 2520	25/28x20
		TFZ/P 2525	25/28x25
		TFZ/P 2528	25/28x28
		TFZ/P 2530	25/28x30
		TFZ/P 2532	25/28x32
		TFZ/P 2535	25/28x35
		TFZ/P 2540	25/28x40
		TFZ/P 2550	25/28x50
		TFZ/P 2560	25/28x60
		TFZ/P 2610	26/30x10
		TFZ/P 2612	26/30x12
		TFZ/P 2615	26/30x15
		TFZ/P 2620	26/30x20
		TFZ/P 2625	26/30x25
		TFZ/P 2630	26/30x30
		TFZ/P 2635	26/30x35
		TFZ/P 2640	26/30x40
		TFZ/P 2650	26/30x50
		TFZ/P 2810	28/32x10
		TFZ/P 2812	28/32x12
		TFZ/P 2815	28/32x15
		TFZ/P 2820	28/32x20
		TFZ/P 2825	28/32x25
		TFZ/P 2830	28/32x30
		TFZ/P 2832	28/32x32
		TFZ/P 2835	28/32x35
		TFZ/P 2840	28/32x40
		TFZ/P 3010	30/34x10
		TFZ/P 3012	30/34x12
		TFZ/P 3015	30/34x15
		TFZ/P 3020	30/34x20
		TFZ/P 3025	30/34x25
		TFZ/P 3028	30/34x28
		TFZ/P 3030	30/34x30
		TFZ/P 3032	30/34x32

## TFZ/P

Auch in Zollabmessungen lieferbar!

Art. Nr.	d / D x L	Art. Nr.	d / D x L	Art. Nr.	d / D x L
TFZ/P 3035	30/34x35	TFZ/P 4212	42/46x12	TFZ/P 6070	60/65x70
TFZ/P 3038	30/34x38	TFZ/P 4215	42/46x15	TFZ/P 6075	60/65x75
TFZ/P 3040	30/34x40	TFZ/P 4220	42/46x20	TFZ/P 6080	60/65x80
TFZ/P 3045	30/34x45	TFZ/P 4225	42/46x25	TFZ/P 6085	60/65x85
TFZ/P 3050	30/34x50	TFZ/P 4230	42/46x30	TFZ/P 6090	60/65x90
TFZ/P 3210	32/36x10	TFZ/P 4235	42/46x35	TFZ/P 6515	65/70x15
TFZ/P 3212	32/36x12	TFZ/P 4240	42/46x40	TFZ/P 6520	65/70x20
TFZ/P 3215	32/36x15	TFZ/P 4245	42/46x45	TFZ/P 6530	65/70x30
TFZ/P 3218	32/36x18	TFZ/P 4250	42/46x50	TFZ/P 6540	65/70x40
TFZ/P 3220	32/36x20	TFZ/P 4255	42/46x55	TFZ/P 6550	65/70x50
TFZ/P 3225	32/36x25	TFZ/P 4260	42/46x60	TFZ/P 6560	65/70x60
TFZ/P 3230	32/36x30	TFZ/P 4412	44/48x12	TFZ/P 6570	65/70x70
TFZ/P 3235	32/36x35	TFZ/P 4415	44/48x15	TFZ/P 6580	65/70x80
TFZ/P 3240	32/36x40	TFZ/P 4420	44/48x20	TFZ/P 6590	65/70x90
TFZ/P 3245	32/36x45	TFZ/P 4425	44/48x25	TFZ/P 7020	70/75x20
TFZ/P 3250	32/36x50	TFZ/P 4430	44/48x30	TFZ/P 7030	70/75x30
TFZ/P 3410	34/38x10	TFZ/P 4435	44/48x35	TFZ/P 7040	70/75x40
TFZ/P 3412	34/38x12	TFZ/P 4440	44/48x40	TFZ/P 7050	70/75x50
TFZ/P 3415	34/38x15	TFZ/P 4445	44/48x45	TFZ/P 7060	70/75x60
TFZ/P 3420	34/38x20	TFZ/P 4450	44/48x50	TFZ/P 7070	70/75x70
TFZ/P 3425	34/38x25	TFZ/P 4455	44/48x55	TFZ/P 7080	70/75x80
TFZ/P 3430	34/38x30	TFZ/P 4460	44/48x60	TFZ/P 7090	70/75x90
TFZ/P 3435	34/38x35	TFZ/P 4515	45/50x15	TFZ/P 7530	75/80x30
TFZ/P 3440	34/38x40	TFZ/P 4520	45/50x20	TFZ/P 7540	75/80x40
TFZ/P 3445	34/38x45	TFZ/P 4525	45/50x25	TFZ/P 7550	75/80x50
TFZ/P 3510	35/39x10	TFZ/P 4530	45/50x30	TFZ/P 7560	75/80x60
TFZ/P 3512	35/39x12	TFZ/P 4535	45/50x35	TFZ/P 7570	75/80x70
TFZ/P 3515	35/39x15	TFZ/P 4540	45/50x40	TFZ/P 7580	75/80x80
TFZ/P 3520	35/39x20	TFZ/P 4545	45/50x45	TFZ/P 7590	75/80x90
TFZ/P 3525	35/39x25	TFZ/P 4550	45/50x50	TFZ/P 8030	80/85x30
TFZ/P 3530	35/39x30	TFZ/P 4555	45/50x55	TFZ/P 8040	80/85x40
TFZ/P 3535	35/39x35	TFZ/P 4560	45/50x60	TFZ/P 8050	80/85x50
TFZ/P 3540	35/39x40	TFZ/P 5015	50/55x15	TFZ/P 8060	80/85x60
TFZ/P 3545	35/39x45	TFZ/P 5020	50/55x20	TFZ/P 8070	80/85x70
TFZ/P 3550	35/39x50	TFZ/P 5025	50/55x25	TFZ/P 8080	80/85x80
TFZ/P 3610	36/40x10	TFZ/P 5030	50/55x30	TFZ/P 8090	80/85x90
TFZ/P 3612	36/40x12	TFZ/P 5035	50/55x35	TFZ/P 80100	80/85x100
TFZ/P 3615	36/40x15	TFZ/P 5040	50/55x40	TFZ/P 8530	85/90x30
TFZ/P 3620	36/40x20	TFZ/P 5045	50/55x45	TFZ/P 8540	85/90x40
TFZ/P 3625	36/40x25	TFZ/P 5050	50/55x50	TFZ/P 8550	85/90x50
TFZ/P 3630	36/40x30	TFZ/P 5055	50/55x55	TFZ/P 8560	85/90x60
TFZ/P 3635	36/40x35	TFZ/P 5060	50/55x60	TFZ/P 8570	85/90x70
TFZ/P 3640	36/40x40	TFZ/P 5065	50/55x65	TFZ/P 8580	85/90x80
TFZ/P 3645	36/40x45	TFZ/P 5070	50/55x70	TFZ/P 8590	85/90x90
TFZ/P 3650	36/40x50	TFZ/P 5515	55/60x15	TFZ/P 85100	85/90x100
TFZ/P 3812	38/42x12	TFZ/P 5520	55/60x20	TFZ/P 9030	90/95x30
TFZ/P 3815	38/42x15	TFZ/P 5525	55/60x25	TFZ/P 9040	90/95x40
TFZ/P 3820	38/42x20	TFZ/P 5530	55/60x30	TFZ/P 9050	90/95x50
TFZ/P 3825	38/42x25	TFZ/P 5535	55/60x35	TFZ/P 9060	90/95x60
TFZ/P 3830	38/42x30	TFZ/P 5540	55/60x40	TFZ/P 9070	90/95x70
TFZ/P 3835	38/42x35	TFZ/P 5545	55/60x45	TFZ/P 9080	90/95x80
TFZ/P 3840	38/42x40	TFZ/P 5550	55/60x50	TFZ/P 9090	90/95x90
TFZ/P 3845	38/42x45	TFZ/P 5555	55/60x55	TFZ/P 90100	90/95x100
TFZ/P 3850	38/42x50	TFZ/P 5560	55/60x60	TFZ/P 9530	95/100x30
TFZ/P 3855	38/42x55	TFZ/P 5565	55/60x65	TFZ/P 9540	95/100x40
TFZ/P 3860	38/42x60	TFZ/P 5570	55/60x70	TFZ/P 9550	95/100x50
TFZ/P 4012	40/44x12	TFZ/P 6015	60/65x15	TFZ/P 9560	95/100x60
TFZ/P 4015	40/44x15	TFZ/P 6020	60/65x20	TFZ/P 9570	95/100x70
TFZ/P 4020	40/44x20	TFZ/P 6025	60/65x25	TFZ/P 9580	95/100x80
TFZ/P 4025	40/44x25	TFZ/P 6030	60/65x30	TFZ/P 9590	95/100x90
TFZ/P 4030	40/44x30	TFZ/P 6035	60/65x35	TFZ/P 95100	95/100x100
TFZ/P 4035	40/44x35	TFZ/P 6040	60/65x40	TFZ/P 10030	100/105x30
TFZ/P 4040	40/44x40	TFZ/P 6045	60/65x45	TFZ/P 10040	100/105x40
TFZ/P 4045	40/44x45	TFZ/P 6050	60/65x50	TFZ/P 10050	100/105x50
TFZ/P 4050	40/44x50	TFZ/P 6055	60/65x55	TFZ/P 10060	100/105x60
TFZ/P 4055	40/44x55	TFZ/P 6060	60/65x60	TFZ/P 10070	100/105x70
TFZ/P 4060	40/44x60	TFZ/P 6065	60/65x65	TFZ/P 10080	100/105x80

## TFZ/P

Auch in Zollabmessungen lieferbar!

Art. Nr.	d / D x L	Art. Nr.	d / D x L	Art. Nr.	d / D x L
TFZ/P 10090	100/105x90	TFZ/P 15560	155/160x60	TFZ/P 19080	190/195x80
TFZ/P 100100	100/105x100	TFZ/P 15570	155/160x70	TFZ/P 19090	190/195x90
TFZ/P 100115	100/105x115	TFZ/P 15580	155/160x80	TFZ/P 190100	190/195x100
TFZ/P 10550	105/110x50	TFZ/P 15590	155/160x90	TFZ/P 190110	190/195x110
TFZ/P 10560	105/110x60	TFZ/P 155100	155/160x100	TFZ/P 190120	190/195x120
TFZ/P 10570	105/110x70	TFZ/P 16060	160/165x60	TFZ/P 190130	190/195x130
TFZ/P 10580	105/110x80	TFZ/P 16070	160/165x70	TFZ/P 190140	190/195x140
TFZ/P 10590	105/110x90	TFZ/P 16080	160/165x80	TFZ/P 190150	190/195x150
TFZ/P 105100	105/110x100	TFZ/P 16090	160/165x90	TFZ/P 19560	195/200x60
TFZ/P 105115	105/110x115	TFZ/P 160100	160/165x100	TFZ/P 19570	195/200x70
TFZ/P 11050	110/115x50	TFZ/P 160110	160/165x110	TFZ/P 19580	195/200x80
TFZ/P 11060	110/115x60	TFZ/P 160120	160/165x120	TFZ/P 19590	195/200x90
TFZ/P 11070	110/115x70	TFZ/P 160130	160/165x130	TFZ/P 195100	195/200x100
TFZ/P 11080	110/115x80	TFZ/P 160140	160/165x140	TFZ/P 195110	195/200x110
TFZ/P 11090	110/115x90	TFZ/P 160150	160/165x150	TFZ/P 195120	195/200x120
TFZ/P 110100	110/115x100	TFZ/P 16560	165/170x60	TFZ/P 195130	195/200x130
TFZ/P 110115	110/115x115	TFZ/P 16570	165/170x70	TFZ/P 195140	195/200x140
TFZ/P 11550	115/120x50	TFZ/P 16580	165/170x80	TFZ/P 195150	195/200x150
TFZ/P 11560	115/120x60	TFZ/P 16590	165/170x90	TFZ/P 20060	200/205x60
TFZ/P 11570	115/120x70	TFZ/P 165100	165/170x100	TFZ/P 20070	200/205x70
TFZ/P 11580	115/120x80	TFZ/P 165110	165/170x110	TFZ/P 20080	200/205x80
TFZ/P 11590	115/120x90	TFZ/P 165120	165/170x120	TFZ/P 20090	200/205x90
TFZ/P 115100	115/120x100	TFZ/P 165130	165/170x130	TFZ/P 200100	200/205x100
TFZ/P 115115	115/120x115	TFZ/P 165140	165/170x140	TFZ/P 200110	200/205x110
TFZ/P 12050	120/125x50	TFZ/P 165150	165/170x150	TFZ/P 200120	200/205x120
TFZ/P 12060	120/125x60	TFZ/P 17060	170/175x60	TFZ/P 200130	200/205x130
TFZ/P 12070	120/125x70	TFZ/P 17070	170/175x70	TFZ/P 200140	200/205x140
TFZ/P 12080	120/125x80	TFZ/P 17080	170/175x80	TFZ/P 200150	200/205x150
TFZ/P 12090	120/125x90	TFZ/P 17090	170/175x90	TFZ/P 20560	205/210x60
TFZ/P 120100	120/125x100	TFZ/P 170100	170/175x100	TFZ/P 20570	205/210x70
TFZ/P 120120	120/125x120	TFZ/P 170110	170/175x110	TFZ/P 20580	205/210x80
TFZ/P 12550	125/130x50	TFZ/P 170120	170/175x120	TFZ/P 20590	205/210x90
TFZ/P 12560	125/130x60	TFZ/P 170130	170/175x130	TFZ/P 205100	205/210x100
TFZ/P 12570	125/130x70	TFZ/P 170140	170/175x140	TFZ/P 205110	205/210x110
TFZ/P 12580	125/130x80	TFZ/P 170150	170/175x150	TFZ/P 205120	205/210x120
TFZ/P 12590	125/130x90	TFZ/P 17560	175/180x60	TFZ/P 205130	205/210x130
TFZ/P 125100	125/130x100	TFZ/P 17570	175/180x70	TFZ/P 205140	205/210x140
TFZ/P 125115	125/130x115	TFZ/P 17580	175/180x80	TFZ/P 205150	205/210x150
TFZ/P 13060	130/135x60	TFZ/P 17590	175/180x90	TFZ/P 21060	210/215x60
TFZ/P 13070	130/135x70	TFZ/P 175100	175/180x100	TFZ/P 21070	210/215x70
TFZ/P 13080	130/135x80	TFZ/P 175110	175/180x110	TFZ/P 21080	210/215x80
TFZ/P 13090	130/135x90	TFZ/P 175120	175/180x120	TFZ/P 21090	210/215x90
TFZ/P 130100	130/135x100	TFZ/P 175130	175/180x130	TFZ/P 210100	210/215x100
TFZ/P 130120	130/135x120	TFZ/P 175140	175/180x140	TFZ/P 210110	210/215x110
TFZ/P 13560	135/140x60	TFZ/P 175150	175/180x150	TFZ/P 210120	210/215x120
TFZ/P 13570	135/140x70	TFZ/P 18060	180/185x60	TFZ/P 210130	210/215x130
TFZ/P 13580	135/140x80	TFZ/P 18070	180/185x70	TFZ/P 210140	210/215x140
TFZ/P 13590	135/140x90	TFZ/P 18080	180/185x80	TFZ/P 210150	210/215x150
TFZ/P 135100	135/140x100	TFZ/P 18090	180/185x90	TFZ/P 21560	215/220x60
TFZ/P 135120	135/140x120	TFZ/P 180100	180/185x100	TFZ/P 21570	215/220x70
TFZ/P 14060	140/145x60	TFZ/P 180110	180/185x110	TFZ/P 21580	215/220x80
TFZ/P 14070	140/145x70	TFZ/P 180120	180/185x120	TFZ/P 21590	215/220x90
TFZ/P 14080	140/145x80	TFZ/P 180130	180/185x130	TFZ/P 215100	215/220x100
TFZ/P 14090	140/145x90	TFZ/P 180140	180/185x140	TFZ/P 215110	215/220x110
TFZ/P 140100	140/145x100	TFZ/P 180150	180/185x150	TFZ/P 215120	215/220x120
TFZ/P 14560	145/150x60	TFZ/P 18560	185/190x60	TFZ/P 215130	215/220x130
TFZ/P 14570	145/150x70	TFZ/P 18570	185/190x70	TFZ/P 215140	215/220x140
TFZ/P 14580	145/150x80	TFZ/P 18580	185/190x80	TFZ/P 215150	215/220x150
TFZ/P 14590	145/150x90	TFZ/P 18590	185/190x90	TFZ/P 22060	220/225x60
TFZ/P 145100	145/150x100	TFZ/P 185100	185/190x100	TFZ/P 22070	220/225x70
TFZ/P 145120	145/150x120	TFZ/P 185110	185/190x110	TFZ/P 22080	220/225x80
TFZ/P 15060	150/155x60	TFZ/P 185120	185/190x120	TFZ/P 22090	220/225x90
TFZ/P 15070	150/155x70	TFZ/P 185130	185/190x130	TFZ/P 220100	220/225x100
TFZ/P 15080	150/155x80	TFZ/P 185140	185/190x140	TFZ/P 220110	220/225x110
TFZ/P 15090	150/155x90	TFZ/P 185150	185/190x150	TFZ/P 220120	220/225x120
TFZ/P 150100	150/155x100	TFZ/P 19060	190/195x60	TFZ/P 220130	220/225x130
TFZ/P 15550	155/160x50	TFZ/P 19070	190/195x70	TFZ/P 220140	220/225x140

## TFZ/P

Auch in Zollabmessungen lieferbar!

Art. Nr.	d / D x L	Art. Nr.	d / D x L	Art. Nr.	d / D x L
TFZ/P 220150	220/225x150	TFZ/P 255130	255/260x130	TFZ/P 290100	290/295x100
TFZ/P 22560	225/230x60	TFZ/P 255140	255/260x140	TFZ/P 290110	290/295x110
TFZ/P 22570	225/230x70	TFZ/P 255150	255/260x150	TFZ/P 290120	290/295x120
TFZ/P 22580	225/230x80	TFZ/P 26060	260/265x60	TFZ/P 290130	290/295x130
TFZ/P 22590	225/230x90	TFZ/P 26070	260/265x70	TFZ/P 290140	290/295x140
TFZ/P 225100	225/230x100	TFZ/P 26080	260/265x80	TFZ/P 290150	290/295x150
TFZ/P 225110	225/230x110	TFZ/P 26090	260/265x90	TFZ/P 29560	295/300x60
TFZ/P 225120	225/230x120	TFZ/P 260100	260/265x100	TFZ/P 29570	295/300x70
TFZ/P 225130	225/230x130	TFZ/P 260110	260/265x110	TFZ/P 29580	295/300x80
TFZ/P 225140	225/230x140	TFZ/P 260120	260/265x120	TFZ/P 29590	295/300x90
TFZ/P 23060	230/235x60	TFZ/P 260130	260/265x130	TFZ/P 295100	295/300x100
TFZ/P 23070	230/235x70	TFZ/P 260140	260/265x140	TFZ/P 295110	295/300x110
TFZ/P 23080	230/235x80	TFZ/P 260150	260/265x150	TFZ/P 295120	295/300x120
TFZ/P 23090	230/235x90	TFZ/P 26560	265/270x60	TFZ/P 295130	295/300x130
TFZ/P 230100	230/235x100	TFZ/P 26570	265/270x70	TFZ/P 295140	295/300x140
TFZ/P 230110	230/235x110	TFZ/P 26580	265/270x80	TFZ/P 295150	295/300x150
TFZ/P 230120	230/235x120	TFZ/P 26590	265/270x90	TFZ/P 30060	300/305x60
TFZ/P 230130	230/235x130	TFZ/P 265100	265/270x100	TFZ/P 30070	300/305x70
TFZ/P 230140	230/235x140	TFZ/P 265110	265/270x110	TFZ/P 30080	300/305x80
TFZ/P 230150	230/235x150	TFZ/P 265120	265/270x120	TFZ/P 30090	300/305x90
TFZ/P 23560	235/240x60	TFZ/P 265130	265/270x130	TFZ/P 300100	300/305x100
TFZ/P 23570	235/240x70	TFZ/P 265140	265/270x140	TFZ/P 300110	300/305x110
TFZ/P 23580	235/240x80	TFZ/P 265150	265/270x150	TFZ/P 300120	300/305x120
TFZ/P 23590	235/240x90	TFZ/P 27060	270/275x60	TFZ/P 300130	300/305x130
TFZ/P 235100	235/240x100	TFZ/P 27070	270/275x70	TFZ/P 300140	300/305x140
TFZ/P 235110	235/240x110	TFZ/P 27080	270/275x80	TFZ/P 300150	300/305x150
TFZ/P 235120	235/240x120	TFZ/P 27090	270/275x90		
TFZ/P 235130	235/240x130	TFZ/P 270100	270/275x100		
TFZ/P 235140	235/240x140	TFZ/P 270110	270/275x110		
TFZ/P 235150	235/240x150	TFZ/P 270120	270/275x120		
TFZ/P 24060	240/245x60	TFZ/P 270130	270/275x130		
TFZ/P 24070	240/245x70	TFZ/P 270140	270/275x140		
TFZ/P 24080	240/245x80	TFZ/P 270150	270/275x150		
TFZ/P 24090	240/245x90	TFZ/P 27560	275/280x60		
TFZ/P 240100	240/245x100	TFZ/P 27570	275/280x70		
TFZ/P 240110	240/245x110	TFZ/P 27580	275/280x80		
TFZ/P 240120	240/245x120	TFZ/P 27590	275/280x90		
TFZ/P 240130	240/245x130	TFZ/P 275100	275/280x100		
TFZ/P 240140	240/245x140	TFZ/P 275110	275/280x110		
TFZ/P 240150	240/245x150	TFZ/P 275120	275/280x120		
TFZ/P 24560	245/250x60	TFZ/P 275130	275/280x130		
TFZ/P 24570	245/250x70	TFZ/P 275140	275/280x140		
TFZ/P 24580	245/250x80	TFZ/P 275150	275/280x150		
TFZ/P 24590	245/250x90	TFZ/P 28060	280/285x60		
TFZ/P 245100	245/250x100	TFZ/P 28070	280/285x70		
TFZ/P 245110	245/250x110	TFZ/P 28080	280/285x80		
TFZ/P 245120	245/250x120	TFZ/P 28090	280/285x90		
TFZ/P 245130	245/250x130	TFZ/P 280100	280/285x100		
TFZ/P 245140	245/250x140	TFZ/P 280110	280/285x110		
TFZ/P 245150	245/250x150	TFZ/P 280120	280/285x120		
TFZ/P 25060	250/255x60	TFZ/P 280130	280/285x130		
TFZ/P 25070	250/255x70	TFZ/P 280140	280/285x140		
TFZ/P 25080	250/255x80	TFZ/P 280150	280/285x150		
TFZ/P 25090	250/255x90	TFZ/P 28560	285/290x60		
TFZ/P 250100	250/255x100	TFZ/P 28570	285/290x70		
TFZ/P 250110	250/255x110	TFZ/P 28580	285/290x80		
TFZ/P 250120	250/255x120	TFZ/P 28590	285/290x90		
TFZ/P 250130	250/255x130	TFZ/P 285100	285/290x100		
TFZ/P 250140	250/255x140	TFZ/P 285110	285/290x110		
TFZ/P 250150	250/255x150	TFZ/P 285120	285/290x120		
TFZ/P 25560	255/260x60	TFZ/P 285130	285/290x130		
TFZ/P 25570	255/260x70	TFZ/P 285140	285/290x140		
TFZ/P 25580	255/260x80	TFZ/P 285150	285/290x150		
TFZ/P 25590	255/260x90	TFZ/P 29060	290/295x60		
TFZ/P 255100	255/260x100	TFZ/P 29070	290/295x70		
TFZ/P 255110	255/260x110	TFZ/P 29080	290/295x80		
TFZ/P 255120	255/260x120	TFZ/P 29090	290/295x90		

# TFB/P, TFA/P, TFS/P

Auch in Zollabmessungen lieferbar!

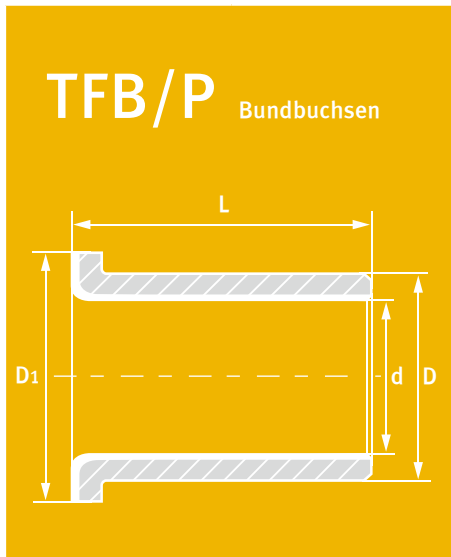

## TFB/P Bundbuchsen

Art. Nr.	d / D / D1 / x L
TFB/P 0304	3/4,5/7x4
TFB/P 0404	4/5,5/9x4
TFB/P 0505	5/7/10x5
TFB/P 0506	5/7/10x6
TFB/P 0604	6/8/12x4
TFB/P 0606	6/8/12x6
TFB/P 0607	6/8/12x7
TFB/P 0608	6/8/12x8
TFB/P 0706	7/9/13x6
TFB/P 0708	7/9/13x8
TFB/P 0805,5	8/10/15x5,5
TFB/P 0807,5	8/10/15x7,5
TFB/P 0809,5	8/10/15x9,5
TFB/P 1007	10/12/18x7
TFB/P 1008	10/12/18x8
TFB/P 1009	10/12/18x9
TFB/P 1011	10/12/18x11
TFB/P 1012	10/12/18x12
TFB/P 1015	10/12/18x15
TFB/P 1017	10/12/18x17
TFB/P 1207	12/14/20x7
TFB/P 1209	12/14/20x9
TFB/P 1212	12/14/20x12
TFB/P 1215	12/14/20x15
TFB/P 1217	12/14/20x17
TFB/P 1410	14/16/22x10
TFB/P 1412	14/16/22x12
TFB/P 1415	14/16/22x15
TFB/P 1417	14/16/22x17
TFB/P 1509	15/17/23x9
TFB/P 1512	15/17/23x12
TFB/P 1515	15/17/23x15
TFB/P 1517	15/17/23x17
TFB/P 1521	15/17/23x21
TFB/P 1612	16/18/24x12
TFB/P 1617	16/18/24x17
TFB/P 1621	16/18/24x21
TFB/P 1812	18/20/26x12
TFB/P 1815	18/20/26x15
TFB/P 1817	18/20/26x17
TFB/P 1822	18/20/26x22
TFB/P 2011,5	20/23/30x11,5
TFB/P 2013,5	20/23/30x13,5
TFB/P 2016,5	20/23/30x16,5
TFB/P 2021,5	20/23/30x21,5

Art. Nr.	d / D / D1 / x L
TFB/P 2026,5	20/23/30x26,5
TFB/P 2211,5	22/25/33x11,5
TFB/P 2213,5	22/25/33x13,5
TFB/P 2216,5	22/25/33x16,5
TFB/P 2221,5	22/25/33x21,5
TFB/P 2416,5	24/27/35x16,5
TFB/P 2421,5	24/27/35x21,5
TFB/P 2426,5	24/27/35x26,5
TFB/P 2511,5	25/28/35x11,5
TFB/P 2513,5	25/28/35x13,5
TFB/P 2516,5	25/28/35x16,5
TFB/P 2521,5	25/28/35x21,5
TFB/P 2526,5	25/28/35x26,5
TFB/P 3014	30/34/42x14
TFB/P 3016	30/34/42x16
TFB/P 3022	30/34/42x22
TFB/P 3026	30/34/42x26
TFB/P 3032	30/34/42x32
TFB/P 3222	32/36/46x22
TFB/P 3227	32/36/46x27
TFB/P 3232	32/36/46x32
TFB/P 3514	35/39/47x14
TFB/P 3516	35/39/47x16
TFB/P 3522	35/39/47x22
TFB/P 3526	35/39/47x26
TFB/P 3532	35/39/47x32
TFB/P 3542	35/39/47x42
TFB/P 4014	40/44/53x14
TFB/P 4016	40/44/53x16
TFB/P 4022	40/44/53x22
TFB/P 4026	40/44/53x26
TFB/P 4032	40/44/53x32
TFB/P 4042	40/44/53x42
TFB/P 4516	45/50/58x16
TFB/P 4522	45/50/58x22
TFB/P 4526	45/50/58x26
TFB/P 4532	45/50/58x32
TFB/P 4542	45/50/58x42
TFB/P 5016	50/55/65x16
TFB/P 5022	50/55/65x22
TFB/P 5026	50/55/65x26
TFB/P 5532	55/60/70x32
TFB/P 5542	55/60/70x42
TFB/P 6032	60/65/75x32
TFB/P 6042	60/65/75x42

## TFA/P Anlaufscheiben

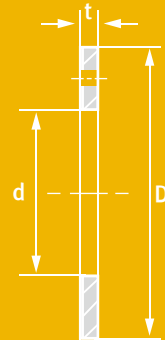

Art. Nr.	d / D x t
TFA/P 10/1	10/20x1,5
TFA/P 12/1	12/24x1,5
TFA/P 14/1	14/26x1,5
TFA/P 16/1	16/30x1,5
TFA/P 18/1	18/32x1,5
TFA/P 20/1	20/36x1,5
TFA/P 22/1	22/38x1,5
TFA/P 24/1	24/42x1,5
TFA/P 26/1	26/44x1,5
TFA/P 28/1	28/48x1,5
TFA/P 32/1	32/54x1,5
TFA/P 38/1	38/62x1,5
TFA/P 42/1	42/66x1,5
TFA/P 48/2	48/74x2
TFA/P 52/2	52/78x2
TFA/P 62/2	62/90x2

## TFS/P Streifen & Bänder

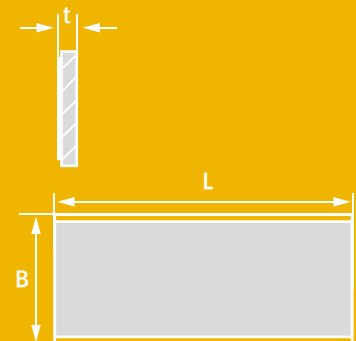

Art. Nr.	B x L x t
TFS/P 07150	150 x 500 x 0,75
TFS/P 10240	245 x 500 x 1,0
TFS/P 15240	245 x 500 x 1,5
TFS/P 20240	245 x 500 x 2,0
TFS/P 25240	245 x 500 x 2,5
TFS/P 30240	245 x 500 x 3,0

# Notizen



A series of horizontal lines for taking notes, consisting of 24 lines spaced evenly down the page.

NOX-MET® ist ein eingetragenes Markenzeichen der GLT-GleitLagerTechnik® GmbH

# NOX-MET®



GEROLLTES VERBUNDGLEITLAGER, NIRO/PTFE, WARTUNGSFREI



# NOX-MET®

Gerolltes Verbundgleitlager Edelstahl (Niro) / PTFE • Wartungsfreies Trockengleitlager  
DIN 1494 / ISO 3547 • bleifrei • Auch buntmetallfrei lieferbar!

Sonderabmessungen  
werden kurzfristig  
angefertigt!

NXZ Zylinderbuchsen  
NXA Anlaufscheiben  
NXS Streifen & Bänder

<b>EIGENSCHAFTEN</b>	Sehr gutes Gleit- und Verschleißverhalten, hohe Belastbarkeit und Schlagfestigkeit, chemisch beständig gegen Säuren und Laugen (ph-Wert 0-14), korrosionsbeständig.
<b>WERKSTOFFE</b> Trägerwerkstoff Zwischenschicht Gleitschicht	1.4301 (1.4401 auf Anfrage) Sinterbronze PTFE
<b>WERKSTOFFEIGENSCHAFTEN</b> Spez. Belastbarkeit statisch Spez. Belastbarkeit dynamisch Gleitgeschwindigkeit Reibungswert Temperaturbelastung Max. Pv-Wert	≤ 250 [ N/mm <sup>2</sup> ] ≤ 140 [ N/mm <sup>2</sup> ] bei niedrigen Gleitgeschwindigkeiten ≤ 2,0 [ m/s ] 0,02 bis 0,20 [ μ ] -200 bis +280 [ °C ] 1,8 [ N/mm <sup>2</sup> x m/s ] kurzfristig 3,6
<b>TOLERANZANGABEN</b> Gehäusebohrung - Ø Buchsen-Innen - Ø nach dem Einbau Wellentoleranz	H7 Im Bereich H f7 bis h8
<b>WELLENWERKSTOFF</b>	Stahl, gehärtet oder ungehärtet, Rautiefe ≤ Rz 2-3
<b>MONTAGEHINWEISE</b> Gehäusebohrung Welle Einpressdorn	Einbaufase, min. 1,5 mm x 15-45° Einbaufase, 5 mm x 15°, Kanten gerundet Die Verwendung eines passenden Einpressdorns ist zweckmäßig. Eventuell ist das Einfetten der Außenflächen beim Einbau erforderlich.
<b>WARTUNG</b>	NOX-MET® ist ein Trockengleitlager mit PTFE - Gleitschicht. Es ist daher keine Schmierung notwendig. Eine zusätzliche Schmierung ist aber grundsätzlich möglich.



Zylinder-, Bundbuchsen und Anlaufscheiben sind Standardfertigung.  
Stanz- und Formteile werden nach Kundenwunsch gefertigt.



# NXZ

Auch in Zollabmessungen lieferbar!

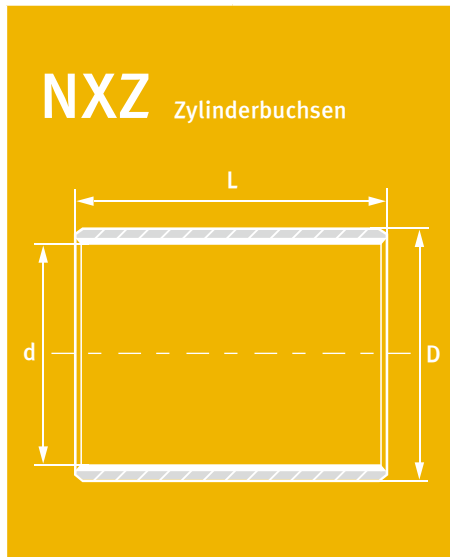

Art. Nr.	d / D x L	Art. Nr.	d / D x L
NXZ 0303	3/4,5x3	NXZ 1214	12/14x14
NXZ 0304	3/4,5x4	NXZ 1215	12/14x15
NXZ 0305	3/4,5x5	NXZ 1216	12/14x16
NXZ 0404	4/5,5x4	NXZ 1220	12/14x20
NXZ 0405	4/5,5x5	NXZ 1225	12/14x25
NXZ 0406	4/5,5x6	NXZ 1308	13/15x8
NXZ 0505	5/7x5	NXZ 1309	13/15x9
NXZ 0506	5/7x6	NXZ 1310	13/15x10
NXZ 0507	5/7x7	NXZ 1312	13/15x12
NXZ 0510	5/7x10	NXZ 1315	13/15x15
NXZ 0604	6/8x4	NXZ 1410	14/16x10
NXZ 0605	6/8x5	NXZ 1412	14/16x12
NXZ 0606	6/8x6	NXZ 1415	14/16x15
NXZ 0608	6/8x8	NXZ 1420	14/16x20
NXZ 0610	6/8x10	NXZ 1422	14/16x22
NXZ 0705	7/9x5	NXZ 1425	14/16x25
NXZ 0706	7/9x6	NXZ 1508	15/17x8
NXZ 0708	7/9x8	NXZ 1510	15/17x10
NXZ 0710	7/9x10	NXZ 1512	15/17x12
NXZ 0715	7/9x15	NXZ 1515	15/17x15
NXZ 0805	8/10x5	NXZ 1518	15/17x18
NXZ 0806	8/10x6	NXZ 1520	15/17x20
NXZ 0808	8/10x8	NXZ 1525	15/17x25
NXZ 0810	8/10x10	NXZ 1608	16/18x8
NXZ 0812	8/10x12	NXZ 1610	16/18x10
NXZ 0815	8/10x15	NXZ 1612	16/18x12
NXZ 0820	8/10x20	NXZ 1615	16/18x15
NXZ 0908	9/11x8	NXZ 1618	16/18x18
NXZ 0909	9/11x9	NXZ 1620	16/18x20
NXZ 0910	9/11x10	NXZ 1625	16/18x25
NXZ 1005	10/12x5	NXZ 1708	17/19x8
NXZ 1006	10/12x6	NXZ 1710	17/19x10
NXZ 1008	10/12x8	NXZ 1712	17/19x12
NXZ 1009	10/12x9	NXZ 1715	17/19x15
NXZ 1010	10/12x10	NXZ 1718	17/19x18
NXZ 1012	10/12x12	NXZ 1720	17/19x20
NXZ 1015	10/12x15	NXZ 1725	17/19x25
NXZ 1020	10/12x20	NXZ 1808	18/20x8
NXZ 1108	11/13x8	NXZ 1810	18/20x10
NXZ 1109	11/13x9	NXZ 1812	18/20x12
NXZ 1110	11/13x10	NXZ 1815	18/20x15
NXZ 1112	11/13x12	NXZ 1820	18/20x20
NXZ 1206	12/14x6	NXZ 1825	18/20x25
NXZ 1208	12/14x8	NXZ 1830	18/20x30
NXZ 1210	12/14x10	NXZ 2010a	20/22x10
NXZ 1212	12/14x12	NXZ 2012a	20/22x12
		NXZ 2015a	20/22x15
		NXZ 2020a	20/22x20
		NXZ 2025a	20/22x25
		NXZ 2030a	20/22x30
		NXZ 2035a	20/22x35
		NXZ 2040a	20/22x40
		NXZ 2008b	20/23x8
		NXZ 2010b	20/23x10
		NXZ 2012b	20/23x12
		NXZ 2015b	20/23x15
		NXZ 2020b	20/23x20
		NXZ 2025b	20/23x25
		NXZ 2030b	20/23x30
		NXZ 2035b	20/23x35
		NXZ 2040b	20/23x40
		NXZ 2210	22/25x10
		NXZ 2212	22/25x12
		NXZ 2215	22/25x15
		NXZ 2220	22/25x20
		NXZ 2225	22/25x25
		NXZ 2230	22/25x30
		NXZ 2235	22/25x35
		NXZ 2238	22/25x38
		NXZ 2240	22/25x40
		NXZ 2245	22/25x45
		NXZ 2250	22/25x50
		NXZ 2410a	24/27x10
		NXZ 2412a	24/27x12
		NXZ 2415a	24/27x15
		NXZ 2420a	24/27x20
		NXZ 2425a	24/27x25
		NXZ 2428a	24/27x28
		NXZ 2430a	24/27x30
		NXZ 2432a	24/27x32
		NXZ 2435a	24/27x35
		NXZ 2438a	24/27x38
		NXZ 2440a	24/27x40
		NXZ 2450a	24/27x50
		NXZ 2410b	24/28x10
		NXZ 2412b	24/28x12
		NXZ 2415b	24/28x15
		NXZ 2420b	24/28x20
		NXZ 2425b	24/28x25
		NXZ 2428b	24/28x28
		NXZ 2430b	24/28x30
		NXZ 2432b	24/28x32
		NXZ 2435b	24/28x35
		NXZ 2438b	24/28x38
		NXZ 2440b	24/28x40
		NXZ 2450b	24/28x50
		NXZ 2510	25/28x10
		NXZ 2512	25/28x12
		NXZ 2515	25/28x15
		NXZ 2520	25/28x20
		NXZ 2525	25/28x25
		NXZ 2528	25/28x28
		NXZ 2530	25/28x30
		NXZ 2532	25/28x32
		NXZ 2535	25/28x35
		NXZ 2540	25/28x40
		NXZ 2550	25/28x50
		NXZ 2560	25/28x60
		NXZ 2610	26/30x10
		NXZ 2612	26/30x12
		NXZ 2615	26/30x15
		NXZ 2620	26/30x20
		NXZ 2625	26/30x25
		NXZ 2630	26/30x30
		NXZ 2635	26/30x35
		NXZ 2640	26/30x40
		NXZ 2650	26/30x50
		NXZ 2810	28/32x10
		NXZ 2812	28/32x12
		NXZ 2815	28/32x15
		NXZ 2820	28/32x20
		NXZ 2825	28/32x25
		NXZ 2830	28/32x30
		NXZ 2832	28/32x32
		NXZ 2835	28/32x35
		NXZ 2840	28/32x40
		NXZ 3010	30/34x10
		NXZ 3012	30/34x12
		NXZ 3015	30/34x15
		NXZ 3020	30/34x20
		NXZ 3025	30/34x25
		NXZ 3028	30/34x28
		NXZ 3030	30/34x30
		NXZ 3032	30/34x32

# NXZ

Auch in Zollabmessungen lieferbar!

Art. Nr.	d / D x L	Art. Nr.	d / D x L	Art. Nr.	d / D x L
NXZ 3035	30/34x35	NXZ 4212	42/46x12	NXZ 6070	60/65x70
NXZ 3038	30/34x38	NXZ 4215	42/46x15	NXZ 6075	60/65x75
NXZ 3040	30/34x40	NXZ 4220	42/46x20	NXZ 6080	60/65x80
NXZ 3045	30/34x45	NXZ 4225	42/46x25	NXZ 6085	60/65x85
NXZ 3050	30/34x50	NXZ 4230	42/46x30	NXZ 6090	60/65x90
NXZ 3210	32/36x10	NXZ 4235	42/46x35	NXZ 6515	65/70x15
NXZ 3212	32/36x12	NXZ 4240	42/46x40	NXZ 6520	65/70x20
NXZ 3215	32/36x15	NXZ 4245	42/46x45	NXZ 6530	65/70x30
NXZ 3218	32/36x18	NXZ 4250	42/46x50	NXZ 6540	65/70x40
NXZ 3220	32/36x20	NXZ 4255	42/46x55	NXZ 6550	65/70x50
NXZ 3225	32/36x25	NXZ 4260	42/46x60	NXZ 6560	65/70x60
NXZ 3230	32/36x30	NXZ 4412	44/48x12	NXZ 6570	65/70x70
NXZ 3235	32/36x35	NXZ 4415	44/48x15	NXZ 6580	65/70x80
NXZ 3240	32/36x40	NXZ 4420	44/48x20	NXZ 6590	65/70x90
NXZ 3245	32/36x45	NXZ 4425	44/48x25	NXZ 7020	70/75x20
NXZ 3250	32/36x50	NXZ 4430	44/48x30	NXZ 7030	70/75x30
NXZ 3410	34/38x10	NXZ 4435	44/48x35	NXZ 7040	70/75x40
NXZ 3412	34/38x12	NXZ 4440	44/48x40	NXZ 7050	70/75x50
NXZ 3415	34/38x15	NXZ 4445	44/48x45	NXZ 7060	70/75x60
NXZ 3420	34/38x20	NXZ 4450	44/48x50	NXZ 7070	70/75x70
NXZ 3425	34/38x25	NXZ 4455	44/48x55	NXZ 7080	70/75x80
NXZ 3430	34/38x30	NXZ 4460	44/48x60	NXZ 7090	70/75x90
NXZ 3435	34/38x35	NXZ 4515	45/50x15	NXZ 7530	75/80x30
NXZ 3440	34/38x40	NXZ 4520	45/50x20	NXZ 7540	75/80x40
NXZ 3445	34/38x45	NXZ 4525	45/50x25	NXZ 7550	75/80x50
NXZ 3510	35/39x10	NXZ 4530	45/50x30	NXZ 7560	75/80x60
NXZ 3512	35/39x12	NXZ 4535	45/50x35	NXZ 7570	75/80x70
NXZ 3515	35/39x15	NXZ 4540	45/50x40	NXZ 7580	75/80x80
NXZ 3520	35/39x20	NXZ 4545	45/50x45	NXZ 7590	75/80x90
NXZ 3525	35/39x25	NXZ 4550	45/50x50	NXZ 8030	80/85x30
NXZ 3530	35/39x30	NXZ 4555	45/50x55	NXZ 8040	80/85x40
NXZ 3535	35/39x35	NXZ 4560	45/50x60	NXZ 8050	80/85x50
NXZ 3540	35/39x40	NXZ 5015	50/55x15	NXZ 8060	80/85x60
NXZ 3545	35/39x45	NXZ 5020	50/55x20	NXZ 8070	80/85x70
NXZ 3550	35/39x50	NXZ 5025	50/55x25	NXZ 8080	80/85x80
NXZ 3610	36/40x10	NXZ 5030	50/55x30	NXZ 8090	80/85x90
NXZ 3612	36/40x12	NXZ 5035	50/55x35	NXZ 80100	80/85x100
NXZ 3615	36/40x15	NXZ 5040	50/55x40	NXZ 8530	85/90x30
NXZ 3620	36/40x20	NXZ 5045	50/55x45	NXZ 8540	85/90x40
NXZ 3625	36/40x25	NXZ 5050	50/55x50	NXZ 8550	85/90x50
NXZ 3630	36/40x30	NXZ 5055	50/55x55	NXZ 8560	85/90x60
NXZ 3635	36/40x35	NXZ 5060	50/55x60	NXZ 8570	85/90x70
NXZ 3640	36/40x40	NXZ 5065	50/55x65	NXZ 8580	85/90x80
NXZ 3645	36/40x45	NXZ 5070	50/55x70	NXZ 8590	85/90x90
NXZ 3650	36/40x50	NXZ 5515	55/60x15	NXZ 85100	85/90x100
NXZ 3812	38/42x12	NXZ 5520	55/60x20	NXZ 9030	90/95x30
NXZ 3815	38/42x15	NXZ 5525	55/60x25	NXZ 9040	90/95x40
NXZ 3820	38/42x20	NXZ 5530	55/60x30	NXZ 9050	90/95x50
NXZ 3825	38/42x25	NXZ 5535	55/60x35	NXZ 9060	90/95x60
NXZ 3830	38/42x30	NXZ 5540	55/60x40	NXZ 9070	90/95x70
NXZ 3835	38/42x35	NXZ 5545	55/60x45	NXZ 9080	90/95x80
NXZ 3840	38/42x40	NXZ 5550	55/60x50	NXZ 9090	90/95x90
NXZ 3845	38/42x45	NXZ 5555	55/60x55	NXZ 90100	90/95x100
NXZ 3850	38/42x50	NXZ 5560	55/60x60	NXZ 9530	95/100x30
NXZ 3855	38/42x55	NXZ 5565	55/60x65	NXZ 9540	95/100x40
NXZ 3860	38/42x60	NXZ 5570	55/60x70	NXZ 9550	95/100x50
NXZ 4012	40/44x12	NXZ 6015	60/65x15	NXZ 9560	95/100x60
NXZ 4015	40/44x15	NXZ 6020	60/65x20	NXZ 9570	95/100x70
NXZ 4020	40/44x20	NXZ 6025	60/65x25	NXZ 9580	95/100x80
NXZ 4025	40/44x25	NXZ 6030	60/65x30	NXZ 9590	95/100x90
NXZ 4030	40/44x30	NXZ 6035	60/65x35	NXZ 95100	95/100x100
NXZ 4035	40/44x35	NXZ 6040	60/65x40	NXZ 10030	100/105x30
NXZ 4040	40/44x40	NXZ 6045	60/65x45	NXZ 10040	100/105x40
NXZ 4045	40/44x45	NXZ 6050	60/65x50	NXZ 10050	100/105x50
NXZ 4050	40/44x50	NXZ 6055	60/65x55	NXZ 10060	100/105x60
NXZ 4055	40/44x55	NXZ 6060	60/65x60	NXZ 10070	100/105x70
NXZ 4060	40/44x60	NXZ 6065	60/65x65	NXZ 10080	100/105x80

# NXZ

Auch in Zollabmessungen lieferbar!

Art. Nr.	d / D x L	Art. Nr.	d / D x L	Art. Nr.	d / D x L
NXZ 10090	100/105x90	NXZ 15560	155/160x60	NXZ 19080	190/195x80
NXZ 100100	100/105x100	NXZ 15570	155/160x70	NXZ 19090	190/195x90
NXZ 100115	100/105x115	NXZ 15580	155/160x80	NXZ 190100	190/195x100
NXZ 10550	105/110x50	NXZ 15590	155/160x90	NXZ 190110	190/195x110
NXZ 10560	105/110x60	NXZ 155100	155/160x100	NXZ 190120	190/195x120
NXZ 10570	105/110x70	NXZ 16060	160/165x60	NXZ 190130	190/195x130
NXZ 10580	105/110x80	NXZ 16070	160/165x70	NXZ 190140	190/195x140
NXZ 10590	105/110x90	NXZ 16080	160/165x80	NXZ 190150	190/195x150
NXZ 105100	105/110x100	NXZ 16090	160/165x90	NXZ 19560	195/200x60
NXZ 105115	105/110x115	NXZ 160100	160/165x100	NXZ 19570	195/200x70
NXZ 11050	110/115x50	NXZ 160110	160/165x110	NXZ 19580	195/200x80
NXZ 11060	110/115x60	NXZ 160120	160/165x120	NXZ 19590	195/200x90
NXZ 11070	110/115x70	NXZ 160130	160/165x130	NXZ 195100	195/200x100
NXZ 11080	110/115x80	NXZ 160140	160/165x140	NXZ 195110	195/200x110
NXZ 11090	110/115x90	NXZ 160150	160/165x150	NXZ 195120	195/200x120
NXZ 110100	110/115x100	NXZ 16560	165/170x60	NXZ 195130	195/200x130
NXZ 110115	110/115x115	NXZ 16570	165/170x70	NXZ 195140	195/200x140
NXZ 11550	115/120x50	NXZ 16580	165/170x80	NXZ 195150	195/200x150
NXZ 11560	115/120x60	NXZ 16590	165/170x90	NXZ 20060	200/205x60
NXZ 11570	115/120x70	NXZ 165100	165/170x100	NXZ 20070	200/205x70
NXZ 11580	115/120x80	NXZ 165110	165/170x110	NXZ 20080	200/205x80
NXZ 11590	115/120x90	NXZ 165120	165/170x120	NXZ 20090	200/205x90
NXZ 115100	115/120x100	NXZ 165130	165/170x130	NXZ 200100	200/205x100
NXZ 115115	115/120x115	NXZ 165140	165/170x140	NXZ 200110	200/205x110
NXZ 12050	120/125x50	NXZ 165150	165/170x150	NXZ 200120	200/205x120
NXZ 12060	120/125x60	NXZ 17060	170/175x60	NXZ 200130	200/205x130
NXZ 12070	120/125x70	NXZ 17070	170/175x70	NXZ 200140	200/205x140
NXZ 12080	120/125x80	NXZ 17080	170/175x80	NXZ 200150	200/205x150
NXZ 12090	120/125x90	NXZ 17090	170/175x90	NXZ 20560	205/210x60
NXZ 120100	120/125x100	NXZ 170100	170/175x100	NXZ 20570	205/210x70
NXZ 120120	120/125x120	NXZ 170110	170/175x110	NXZ 20580	205/210x80
NXZ 12550	125/130x50	NXZ 170120	170/175x120	NXZ 20590	205/210x90
NXZ 12560	125/130x60	NXZ 170130	170/175x130	NXZ 205100	205/210x100
NXZ 12570	125/130x70	NXZ 170140	170/175x140	NXZ 205110	205/210x110
NXZ 12580	125/130x80	NXZ 170150	170/175x150	NXZ 205120	205/210x120
NXZ 12590	125/130x90	NXZ 17560	175/180x60	NXZ 205130	205/210x130
NXZ 125100	125/130x100	NXZ 17570	175/180x70	NXZ 205140	205/210x140
NXZ 125115	125/130x115	NXZ 17580	175/180x80	NXZ 205150	205/210x150
NXZ 13060	130/135x60	NXZ 17590	175/180x90	NXZ 21060	210/215x60
NXZ 13070	130/135x70	NXZ 175100	175/180x100	NXZ 21070	210/215x70
NXZ 13080	130/135x80	NXZ 175110	175/180x110	NXZ 21080	210/215x80
NXZ 13090	130/135x90	NXZ 175120	175/180x120	NXZ 21090	210/215x90
NXZ 130100	130/135x100	NXZ 175130	175/180x130	NXZ 210100	210/215x100
NXZ 130120	130/135x120	NXZ 175140	175/180x140	NXZ 210110	210/215x110
NXZ 13560	135/140x60	NXZ 175150	175/180x150	NXZ 210120	210/215x120
NXZ 13570	135/140x70	NXZ 18060	180/185x60	NXZ 210130	210/215x130
NXZ 13580	135/140x80	NXZ 18070	180/185x70	NXZ 210140	210/215x140
NXZ 13590	135/140x90	NXZ 18080	180/185x80	NXZ 210150	210/215x150
NXZ 135100	135/140x100	NXZ 18090	180/185x90	NXZ 21560	215/220x60
NXZ 135120	135/140x120	NXZ 180100	180/185x100	NXZ 21570	215/220x70
NXZ 14060	140/145x60	NXZ 180110	180/185x110	NXZ 21580	215/220x80
NXZ 14070	140/145x70	NXZ 180120	180/185x120	NXZ 21590	215/220x90
NXZ 14080	140/145x80	NXZ 180130	180/185x130	NXZ 215100	215/220x100
NXZ 14090	140/145x90	NXZ 180140	180/185x140	NXZ 215110	215/220x110
NXZ 140100	140/145x100	NXZ 180150	180/185x150	NXZ 215120	215/220x120
NXZ 14560	145/150x60	NXZ 18560	185/190x60	NXZ 215130	215/220x130
NXZ 14570	145/150x70	NXZ 18570	185/190x70	NXZ 215140	215/220x140
NXZ 14580	145/150x80	NXZ 18580	185/190x80	NXZ 215150	215/220x150
NXZ 14590	145/150x90	NXZ 18590	185/190x90	NXZ 22060	220/225x60
NXZ 145100	145/150x100	NXZ 185100	185/190x100	NXZ 22070	220/225x70
NXZ 145120	145/150x120	NXZ 185110	185/190x110	NXZ 22080	220/225x80
NXZ 15060	150/155x60	NXZ 185120	185/190x120	NXZ 22090	220/225x90
NXZ 15070	150/155x70	NXZ 185130	185/190x130	NXZ 220100	220/225x100
NXZ 15080	150/155x80	NXZ 185140	185/190x140	NXZ 220110	220/225x110
NXZ 15090	150/155x90	NXZ 185150	185/190x150	NXZ 220120	220/225x120
NXZ 150100	150/155x100	NXZ 19060	190/195x60	NXZ 220130	220/225x130
NXZ 15550	155/160x50	NXZ 19070	190/195x70	NXZ 220140	220/225x140

## NXZ

Auch in Zollabmessungen lieferbar!

Art. Nr.	d / D x L	Art. Nr.	d / D x L	Art. Nr.	d / D x L
NXZ 220150	220/225x150	NXZ 255130	255/260x130	NXZ 290100	290/295x100
NXZ 22560	225/230x60	NXZ 255140	255/260x140	NXZ 290110	290/295x110
NXZ 22570	225/230x70	NXZ 255150	255/260x150	NXZ 290120	290/295x120
NXZ 22580	225/230x80	NXZ 26060	260/265x60	NXZ 290130	290/295x130
NXZ 22590	225/230x90	NXZ 26070	260/265x70	NXZ 290140	290/295x140
NXZ 225100	225/230x100	NXZ 26080	260/265x80	NXZ 290150	290/295x150
NXZ 225110	225/230x110	NXZ 26090	260/265x90	NXZ 29560	295/300x60
NXZ 225120	225/230x120	NXZ 260100	260/265x100	NXZ 29570	295/300x70
NXZ 225130	225/230x130	NXZ 260110	260/265x110	NXZ 29580	295/300x80
NXZ 225140	225/230x140	NXZ 260120	260/265x120	NXZ 29590	295/300x90
NXZ 23060	230/235x60	NXZ 260130	260/265x130	NXZ 295100	295/300x100
NXZ 23070	230/235x70	NXZ 260140	260/265x140	NXZ 295110	295/300x110
NXZ 23080	230/235x80	NXZ 260150	260/265x150	NXZ 295120	295/300x120
NXZ 23090	230/235x90	NXZ 26560	265/270x60	NXZ 295130	295/300x130
NXZ 230100	230/235x100	NXZ 26570	265/270x70	NXZ 295140	295/300x140
NXZ 230110	230/235x110	NXZ 26580	265/270x80	NXZ 295150	295/300x150
NXZ 230120	230/235x120	NXZ 26590	265/270x90	NXZ 30060	300/305x60
NXZ 230130	230/235x130	NXZ 265100	265/270x100	NXZ 30070	300/305x70
NXZ 230140	230/235x140	NXZ 265110	265/270x110	NXZ 30080	300/305x80
NXZ 230150	230/235x150	NXZ 265120	265/270x120	NXZ 30090	300/305x90
NXZ 23560	235/240x60	NXZ 265130	265/270x130	NXZ 300100	300/305x100
NXZ 23570	235/240x70	NXZ 265140	265/270x140	NXZ 300110	300/305x110
NXZ 23580	235/240x80	NXZ 265150	265/270x150	NXZ 300120	300/305x120
NXZ 23590	235/240x90	NXZ 27060	270/275x60	NXZ 300130	300/305x130
NXZ 235100	235/240x100	NXZ 27070	270/275x70	NXZ 300140	300/305x140
NXZ 235110	235/240x110	NXZ 27080	270/275x80	NXZ 300150	300/305x150
NXZ 235120	235/240x120	NXZ 27090	270/275x90		
NXZ 235130	235/240x130	NXZ 270100	270/275x100		
NXZ 235140	235/240x140	NXZ 270110	270/275x110		
NXZ 235150	235/240x150	NXZ 270120	270/275x120		
NXZ 24060	240/245x60	NXZ 270130	270/275x130		
NXZ 24070	240/245x70	NXZ 270140	270/275x140		
NXZ 24080	240/245x80	NXZ 270150	270/275x150		
NXZ 24090	240/245x90	NXZ 27560	275/280x60		
NXZ 240100	240/245x100	NXZ 27570	275/280x70		
NXZ 240110	240/245x110	NXZ 27580	275/280x80		
NXZ 240120	240/245x120	NXZ 27590	275/280x90		
NXZ 240130	240/245x130	NXZ 275100	275/280x100		
NXZ 240140	240/245x140	NXZ 275110	275/280x110		
NXZ 240150	240/245x150	NXZ 275120	275/280x120		
NXZ 24560	245/250x60	NXZ 275130	275/280x130		
NXZ 24570	245/250x70	NXZ 275140	275/280x140		
NXZ 24580	245/250x80	NXZ 275150	275/280x150		
NXZ 24590	245/250x90	NXZ 28060	280/285x60		
NXZ 245100	245/250x100	NXZ 28070	280/285x70		
NXZ 245110	245/250x110	NXZ 28080	280/285x80		
NXZ 245120	245/250x120	NXZ 28090	280/285x90		
NXZ 245130	245/250x130	NXZ 280100	280/285x100		
NXZ 245140	245/250x140	NXZ 280110	280/285x110		
NXZ 245150	245/250x150	NXZ 280120	280/285x120		
NXZ 25060	250/255x60	NXZ 280130	280/285x130		
NXZ 25070	250/255x70	NXZ 280140	280/285x140		
NXZ 25080	250/255x80	NXZ 280150	280/285x150		
NXZ 25090	250/255x90	NXZ 28560	285/290x60		
NXZ 250100	250/255x100	NXZ 28570	285/290x70		
NXZ 250110	250/255x110	NXZ 28580	285/290x80		
NXZ 250120	250/255x120	NXZ 28590	285/290x90		
NXZ 250130	250/255x130	NXZ 285100	285/290x100		
NXZ 250140	250/255x140	NXZ 285110	285/290x110		
NXZ 250150	250/255x150	NXZ 285120	285/290x120		
NXZ 25560	255/260x60	NXZ 285130	285/290x130		
NXZ 25570	255/260x70	NXZ 285140	285/290x140		
NXZ 25580	255/260x80	NXZ 285150	285/290x150		
NXZ 25590	255/260x90	NXZ 29060	290/295x60		
NXZ 255100	255/260x100	NXZ 29070	290/295x70		
NXZ 255110	255/260x110	NXZ 29080	290/295x80		
NXZ 255120	255/260x120	NXZ 29090	290/295x90		

# NXA, NXS

Auch in Zollabmessungen lieferbar!

## NXA Anlaufscheiben

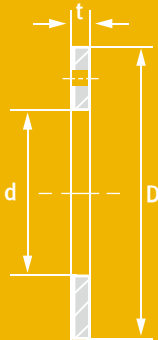

## NXS Streifen & Bänder

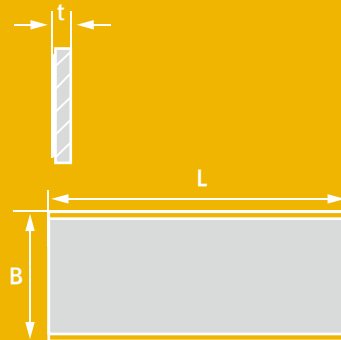

Art. Nr.	d / D x t	Art. Nr.	B x L x t
NXA 10/1	10/20x1,5	NXS 07150	150 x 500 x 0,75
NXA 12/1	12/24x1,5	NXS 10240	245 x 500 x 1,0
NXA 14/1	14/26x1,5	NXS 15240	245 x 500 x 1,5
NXA 16/1	16/30x1,5	NXS 20240	245 x 500 x 2,0
NXA 18/1	18/32x1,5	NXS 25240	245 x 500 x 2,5
NXA 20/1	20/36x1,5	NXS 30240	245 x 500 x 3,0
NXA 22/1	22/38x1,5		
NXA 24/1	24/42x1,5		
NXA 26/1	26/44x1,5		
NXA 28/1	28/48x1,5		
NXA 32/1	32/54x1,5		
NXA 38/1	38/62x1,5		
NXA 42/1	42/66x1,5		
NXA 48/2	48/74x2		
NXA 52/2	52/78x2		
NXA 62/2	62/90x2		

# Notizen



---

---

---

---

---

---

---

---

---

---

---

---

---

---

---

---

---

---

---

---

---

---

---

---

---

---

---

---

---

---

POM-MET® ist ein eingetragenes Markenzeichen der GLT-GleitLagerTechnik® GmbH

# POM-MET®



GEROLLTES VERBUNDGLEITLAGER, STAHL / ACETALHARZ (POM),  
SCHMIERTASCHEN, WARTUNGSARM



# POM-MET®

Gerolltes Verbundgleitlager Stahl / POM, mit Schmiermitteldepots • Wartungsarm  
DIN 1494 / ISO 3547

Sonderabmessungen  
werden kurzfristig  
angefertigt!

Formteile werden nach  
Kundenwunsch gefertigt.

POZ Zylinderbuchsen  
POB Bundbuchsen  
POA Anlaufscheiben  
POS Streifen & Bänder

<b>EIGENSCHAFTEN</b>	Für Fett- oder Ölschmierung und alle Gleitbewegungen geeignet, gute Belastbarkeit, robust und schmutzunempfindlich.
<b>WERKSTOFFE</b> Trägerwerkstoff Zwischenschicht Gleitschicht	Stahl verkupfert / verzinkt Sinterbronze Acetalharz / POM
<b>WERKSTOFFEIGENSCHAFTEN</b> Spez. Belastbarkeit statisch Spez. Belastbarkeit dynamisch Gleitgeschwindigkeit Reibungswert Temperaturbelastung Max. Pv-Wert	≤ 250 [ N/mm <sup>2</sup> ] ≤ 140 [ N/mm <sup>2</sup> ] bei niedrigen Gleitgeschwindigkeiten ≤ 2,5 [ m/s ] 0,04 bis 0,12 [ μ ] schmierungsabhängig -40 bis +130 [ °C ] 2,8 [ N/mm <sup>2</sup> x m/s ]
<b>TOLERANZANGABEN</b> Gehäusebohrung - Ø Buchsen-Innen - Ø nach dem Einbau Wellentoleranz	H7 Im Bereich D h8
<b>WELLENWERKSTOFF</b>	Stahl, gehärtet oder ungehärtet, Rautiefe ≤ Rz 4-6
<b>MONTAGEHINWEISE</b> Gehäusebohrung Welle Einpressdorn  Einkleben	Einbaufase, min. 1,5 mm x 15-45° Einbaufase, 5 mm x 15°, Kanten gerundet Die Verwendung eines passenden Einpressdorns ist zweckmäßig. Eventuell ist das Einfetten der Außenflächen beim Einbau erforderlich. Der Kleber darf die Gleitfläche nicht berühren.
<b>WARTUNG</b>	POM-MET® ist ein wartungsarmes Verbundgleitlager mit einer POM-Beschichtung. Es ist eine Erstschmierung erforderlich. Sowohl Öl- oder Fettschmierung möglich. Durch die Schmiermitteldepots sind die Nachschmierintervalle stark reduziert! Schmierloch - Ø im Verhältnis zum Buchsen - Ø.



Standardausführung mit Bohrung.  
Zylinderbuchsen, Anlaufscheiben und Streifen sind Standardfertigung.



# POZ

Auch in Zollabmessungen lieferbar!

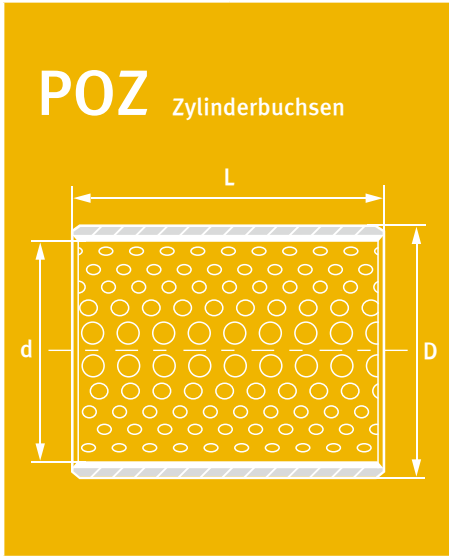

POZ Zylinderbuchsen

Art. Nr.	d / D x L	Art. Nr.	d / D x L
POZ 0805	8/10x5	POZ 1518	15/17x18
POZ 0806	8/10x6	POZ 1520	15/17x20
POZ 0808	8/10x8	POZ 1525	15/17x25
POZ 0810	8/10x10	POZ 1608	16/18x8
POZ 0812	8/10x12	POZ 1610	16/18x10
POZ 0815	8/10x15	POZ 1612	16/18x12
POZ 0820	8/10x20	POZ 1615	16/18x15
POZ 0908	9/11x8	POZ 1618	16/18x18
POZ 0909	9/11x9	POZ 1620	16/18x20
POZ 0910	9/11x10	POZ 1625	16/18x25
POZ 1005	10/12x5	POZ 1708	17/19x8
POZ 1006	10/12x6	POZ 1710	17/19x10
POZ 1008	10/12x8	POZ 1712	17/19x12
POZ 1009	10/12x9	POZ 1715	17/19x15
POZ 1010	10/12x10	POZ 1718	17/19x18
POZ 1012	10/12x12	POZ 1720	17/19x20
POZ 1015	10/12x15	POZ 1725	17/19x25
POZ 1020	10/12x20	POZ 1808	18/20x8
POZ 1108	11/13x8	POZ 1810	18/20x10
POZ 1109	11/13x9	POZ 1812	18/20x12
POZ 1110	11/13x10	POZ 1815	18/20x15
POZ 1112	11/13x12	POZ 1820	18/20x20
POZ 1206	12/14x6	POZ 1825	18/20x25
POZ 1208	12/14x8	POZ 1830	18/20x30
POZ 1210	12/14x10	POZ 2008	20/23x8
POZ 1212	12/14x12	POZ 2010	20/23x10
POZ 1214	12/14x14	POZ 2012	20/23x12
POZ 1215	12/14x15	POZ 2015	20/23x15
POZ 1216	12/14x16	POZ 2020	20/23x20
POZ 1220	12/14x20	POZ 2025	20/23x25
POZ 1225	12/14x25	POZ 2030	20/23x30
POZ 1308	13/15x8	POZ 2035	20/23x35
POZ 1309	13/15x9	POZ 2040	20/23x40
POZ 1310	13/15x10	POZ 2045	20/23x45
POZ 1312	13/15x12	POZ 2050	20/23x50
POZ 1315	13/15x15	POZ 2100	22/25x10
POZ 1410	14/16x10	POZ 2212	22/25x12
POZ 1412	14/16x12	POZ 2215	22/25x15
POZ 1415	14/16x15	POZ 2220	22/25x20
POZ 1420	14/16x20	POZ 2225	22/25x25
POZ 1422	14/16x22	POZ 2230	22/25x30
POZ 1425	14/16x25	POZ 2235	22/25x35
POZ 1508	15/17x8	POZ 2238	22/25x38
POZ 1510	15/17x10	POZ 2240	22/25x40
POZ 1512	15/17x12	POZ 2245	22/25x45
POZ 1515	15/17x15	POZ 2250	22/25x50
		POZ 2410	24/27x10
		POZ 2412	24/27x12
		POZ 2415	24/27x15
		POZ 2420	24/27x20
		POZ 2425	24/27x25
		POZ 2428	24/27x28
		POZ 2430	24/27x30
		POZ 2432	24/27x32
		POZ 2435	24/27x35
		POZ 2438	24/27x38
		POZ 2440	24/27x40
		POZ 2450	24/27x50
		POZ 2510	25/28x10
		POZ 2512	25/28x12
		POZ 2515	25/28x15
		POZ 2520	25/28x20
		POZ 2525	25/28x25
		POZ 2528	25/28x28
		POZ 2530	25/28x30
		POZ 2532	25/28x32
		POZ 2535	25/28x35
		POZ 2540	25/28x40
		POZ 2550	25/28x50
		POZ 2610	26/30x10
		POZ 2612	26/30x12
		POZ 2615	26/30x15
		POZ 2620	26/30x20
		POZ 2625	26/30x25
		POZ 2630	26/30x30
		POZ 2635	26/30x35
		POZ 2640	26/30x40
		POZ 2650	26/30x50
		POZ 2810	28/32x10
		POZ 2812	28/32x12
		POZ 2815	28/32x15
		POZ 2820	28/32x20
		POZ 2825	28/32x25
		POZ 2830	28/32x30
		POZ 2832	28/32x32
		POZ 2835	28/32x35
		POZ 2840	28/32x40
		POZ 3010	30/34x10
		POZ 3012	30/34x12
		POZ 3015	30/34x15
		POZ 3020	30/34x20
		POZ 3025	30/34x25
		POZ 3028	30/34x28
		POZ 3030	30/34x30
		POZ 3032	30/34x32
		POZ 3035	30/34x35
		POZ 3038	30/34x38
		POZ 3040	30/34x40
		POZ 3045	30/34x45
		POZ 3050	30/34x50
		POZ 3210	32/36x10
		POZ 3212	32/36x12
		POZ 3215	32/36x15
		POZ 3218	32/36x18
		POZ 3220	32/36x20
		POZ 3225	32/36x25
		POZ 3230	32/36x30
		POZ 3235	32/36x35
		POZ 3240	32/36x40
		POZ 3245	32/36x45
		POZ 3250	32/36x50
		POZ 3410	34/38x10
		POZ 3412	34/38x12
		POZ 3415	34/38x15
		POZ 3420	34/38x20
		POZ 3425	34/38x25
		POZ 3430	34/38x30
		POZ 3435	34/38x35
		POZ 3440	34/38x40
		POZ 3445	34/38x45
		POZ 3510	35/39x10
		POZ 3512	35/39x12
		POZ 3515	35/39x15
		POZ 3520	35/39x20
		POZ 3525	35/39x25
		POZ 3530	35/39x30
		POZ 3535	35/39x35
		POZ 3540	35/39x40
		POZ 3545	35/39x45
		POZ 3550	35/39x50
		POZ 3610	36/40x10
		POZ 3612	36/40x12
		POZ 3615	36/40x15
		POZ 3620	36/40x20
		POZ 3625	36/40x25

# POZ

Auch in Zollabmessungen lieferbar!

Art. Nr.	d / D x L	Art. Nr.	d / D x L	Art. Nr.	d / D x L
POZ 3630	36/40x30	POZ 5055	50/55x55	POZ 8560	85/90x60
POZ 3635	36/40x35	POZ 5060	50/55x60	POZ 8570	85/90x70
POZ 3640	36/40x40	POZ 5065	50/55x65	POZ 8580	85/90x80
POZ 3645	36/40x45	POZ 5070	50/55x70	POZ 8590	85/90x90
POZ 3650	36/40x50	POZ 5515	55/60x15	POZ 85100	85/90x100
POZ 3812	38/42x12	POZ 5520	55/60x20	POZ 9030	90/95x30
POZ 3815	38/42x15	POZ 5525	55/60x25	POZ 9040	90/95x40
POZ 3820	38/42x20	POZ 5530	55/60x30	POZ 9050	90/95x50
POZ 3825	38/42x25	POZ 5535	55/60x35	POZ 9060	90/95x60
POZ 3830	38/42x30	POZ 5540	55/60x40	POZ 9070	90/95x70
POZ 3835	38/42x35	POZ 5545	55/60x45	POZ 9080	90/95x80
POZ 3840	38/42x40	POZ 5550	55/60x50	POZ 9090	90/95x90
POZ 3845	38/42x45	POZ 5555	55/60x55	POZ 90100	90/95x100
POZ 3850	38/42x50	POZ 5560	55/60x60	POZ 9530	95/100x30
POZ 3855	38/42x55	POZ 5565	55/60x65	POZ 9540	95/100x40
POZ 3860	38/42x60	POZ 5570	55/60x70	POZ 9550	95/100x50
POZ 4012	40/44x12	POZ 6015	60/65x15	POZ 9560	95/100x60
POZ 4015	40/44x15	POZ 6020	60/65x20	POZ 9570	95/100x70
POZ 4020	40/44x20	POZ 6025	60/65x25	POZ 9580	95/100x80
POZ 4025	40/44x25	POZ 6030	60/65x30	POZ 9590	95/100x90
POZ 4030	40/44x30	POZ 6035	60/65x35	POZ 95100	95/100x100
POZ 4035	40/44x35	POZ 6040	60/65x40	POZ 10030	100/105x30
POZ 4040	40/44x40	POZ 6045	60/65x45	POZ 10040	100/105x40
POZ 4045	40/44x45	POZ 6050	60/65x50	POZ 10050	100/105x50
POZ 4050	40/44x50	POZ 6055	60/65x55	POZ 10060	100/105x60
POZ 4055	40/44x55	POZ 6060	60/65x60	POZ 10070	100/105x70
POZ 4060	40/44x60	POZ 6065	60/65x65	POZ 10080	100/105x80
POZ 4212	42/46x12	POZ 6070	60/65x70	POZ 10090	100/105x90
POZ 4215	42/46x15	POZ 6075	60/65x75	POZ 100100	100/105x100
POZ 4220	42/46x20	POZ 6080	60/65x80	POZ 100115	100/105x115
POZ 4225	42/46x25	POZ 6085	60/65x85	POZ 10550	105/110x50
POZ 4230	42/46x30	POZ 6090	60/65x90	POZ 10560	105/110x60
POZ 4235	42/46x35	POZ 6515	65/70x15	POZ 10570	105/110x70
POZ 4240	42/46x40	POZ 6520	65/70x20	POZ 10580	105/110x80
POZ 4245	42/46x45	POZ 6530	65/70x30	POZ 10590	105/110x90
POZ 4250	42/46x50	POZ 6540	65/70x40	POZ 105100	105/110x100
POZ 4255	42/46x55	POZ 6550	65/70x50	POZ 105115	105/110x115
POZ 4260	42/46x60	POZ 6560	65/70x60	POZ 11050	110/115x50
POZ 4412	44/48x12	POZ 6570	65/70x70	POZ 11060	110/115x60
POZ 4415	44/48x15	POZ 6580	65/70x80	POZ 11070	110/115x70
POZ 4420	44/48x20	POZ 6590	65/70x90	POZ 11080	110/115x80
POZ 4425	44/48x25	POZ 7020	70/75x20	POZ 11090	110/115x90
POZ 4430	44/48x30	POZ 7030	70/75x30	POZ 110100	110/115x100
POZ 4435	44/48x35	POZ 7040	70/75x40	POZ 110115	110/115x115
POZ 4440	44/48x40	POZ 7050	70/75x50	POZ 11550	115/120x50
POZ 4445	44/48x45	POZ 7060	70/75x60	POZ 11560	115/120x60
POZ 4450	44/48x50	POZ 7070	70/75x70	POZ 11570	115/120x70
POZ 4455	44/48x55	POZ 7080	70/75x80	POZ 11580	115/120x80
POZ 4460	44/48x60	POZ 7090	70/75x90	POZ 11590	115/120x90
POZ 4515	45/50x15	POZ 7530	75/80x30	POZ 115100	115/120x100
POZ 4520	45/50x20	POZ 7540	75/80x40	POZ 115115	115/120x115
POZ 4525	45/50x25	POZ 7550	75/80x50	POZ 12050	120/125x50
POZ 4530	45/50x30	POZ 7560	75/80x60	POZ 12060	120/125x60
POZ 4535	45/50x35	POZ 7570	75/80x70	POZ 12070	120/125x70
POZ 4540	45/50x40	POZ 7580	75/80x80	POZ 12080	120/125x80
POZ 4545	45/50x45	POZ 7590	75/80x90	POZ 12090	120/125x90
POZ 4550	45/50x50	POZ 8030	80/85x30	POZ 120100	120/125x100
POZ 4555	45/50x55	POZ 8040	80/85x40	POZ 120120	120/125x120
POZ 4560	45/50x60	POZ 8050	80/85x50	POZ 12550	125/130x50
POZ 5015	50/55x15	POZ 8060	80/85x60	POZ 12560	125/130x60
POZ 5020	50/55x20	POZ 8070	80/85x70	POZ 12570	125/130x70
POZ 5025	50/55x25	POZ 8080	80/85x80	POZ 12580	125/130x80
POZ 5030	50/55x30	POZ 8090	80/85x90	POZ 12590	125/130x90
POZ 5035	50/55x35	POZ 80100	80/85x100	POZ 125100	125/130x100
POZ 5040	50/55x40	POZ 8530	85/90x30	POZ 125115	125/130x115
POZ 5045	50/55x45	POZ 8540	85/90x40	POZ 13060	130/135x60
POZ 5050	50/55x50	POZ 8550	85/90x50	POZ 13070	130/135x70

# POZ

Auch in Zollabmessungen lieferbar!

Art. Nr.	d / D x L	Art. Nr.	d / D x L	Art. Nr.	d / D x L
POZ 13080	130/135x80	POZ 175110	175/180x110	POZ 21080	210/215x80
POZ 13090	130/135x90	POZ 175120	175/180x120	POZ 21090	210/215x90
POZ 130100	130/135x100	POZ 175130	175/180x130	POZ 210100	210/215x100
POZ 130120	130/135x120	POZ 175140	175/180x140	POZ 210110	210/215x110
POZ 13560	135/140x60	POZ 175150	175/180x150	POZ 210120	210/215x120
POZ 13570	135/140x70	POZ 18060	180/185x60	POZ 210130	210/215x130
POZ 13580	135/140x80	POZ 18070	180/185x70	POZ 210140	210/215x140
POZ 13590	135/140x90	POZ 18080	180/185x80	POZ 210150	210/215x150
POZ 135100	135/140x100	POZ 18090	180/185x90	POZ 21560	215/220x60
POZ 135120	135/140x120	POZ 180100	180/185x100	POZ 21570	215/220x70
POZ 14060	140/145x60	POZ 180110	180/185x110	POZ 21580	215/220x80
POZ 14070	140/145x70	POZ 180120	180/185x120	POZ 21590	215/220x90
POZ 14080	140/145x80	POZ 180130	180/185x130	POZ 215100	215/220x100
POZ 14090	140/145x90	POZ 180140	180/185x140	POZ 215110	215/220x110
POZ 140100	140/145x100	POZ 180150	180/185x150	POZ 215120	215/220x120
POZ 14560	145/150x60	POZ 18560	185/190x60	POZ 215130	215/220x130
POZ 14570	145/150x70	POZ 18570	185/190x70	POZ 215140	215/220x140
POZ 14580	145/150x80	POZ 18580	185/190x80	POZ 215150	215/220x150
POZ 14590	145/150x90	POZ 18590	185/190x90	POZ 22060	220/225x60
POZ 145100	145/150x100	POZ 185100	185/190x100	POZ 22070	220/225x70
POZ 145120	145/150x120	POZ 185110	185/190x110	POZ 22080	220/225x80
POZ 15060	150/155x60	POZ 185120	185/190x120	POZ 22090	220/225x90
POZ 15070	150/155x70	POZ 185130	185/190x130	POZ 220100	220/225x100
POZ 15080	150/155x80	POZ 185140	185/190x140	POZ 220110	220/225x110
POZ 15090	150/155x90	POZ 185150	185/190x150	POZ 220120	220/225x120
POZ 150100	150/155x100	POZ 19060	190/195x60	POZ 220130	220/225x130
POZ 15550	155/160x50	POZ 19070	190/195x70	POZ 220140	220/225x140
POZ 15560	155/160x60	POZ 19080	190/195x80	POZ 220150	220/225x150
POZ 15570	155/160x70	POZ 19090	190/195x90	POZ 22560	225/230x60
POZ 15580	155/160x80	POZ 190100	190/195x100	POZ 22570	225/230x70
POZ 15590	155/160x90	POZ 190110	190/195x110	POZ 22580	225/230x80
POZ 155100	155/160x100	POZ 190120	190/195x120	POZ 22590	225/230x90
POZ 16060	160/165x60	POZ 190130	190/195x130	POZ 225100	225/230x100
POZ 16070	160/165x70	POZ 190140	190/195x140	POZ 225110	225/230x110
POZ 16080	160/165x80	POZ 190150	190/195x150	POZ 225120	225/230x120
POZ 16090	160/165x90	POZ 19560	195/200x60	POZ 225130	225/230x130
POZ 160100	160/165x100	POZ 19570	195/200x70	POZ 225140	225/230x140
POZ 160110	160/165x110	POZ 19580	195/200x80	POZ 23060	230/235x60
POZ 160120	160/165x120	POZ 19590	195/200x90	POZ 23070	230/235x70
POZ 160130	160/165x130	POZ 195100	195/200x100	POZ 23080	230/235x80
POZ 160140	160/165x140	POZ 195110	195/200x110	POZ 23090	230/235x90
POZ 160150	160/165x150	POZ 195120	195/200x120	POZ 230100	230/235x100
POZ 16560	165/170x60	POZ 195130	195/200x130	POZ 230110	230/235x110
POZ 16570	165/170x70	POZ 195140	195/200x140	POZ 230120	230/235x120
POZ 16580	165/170x80	POZ 195150	195/200x150	POZ 230130	230/235x130
POZ 16590	165/170x90	POZ 20060	200/205x60	POZ 230140	230/235x140
POZ 165100	165/170x100	POZ 20070	200/205x70	POZ 230150	230/235x150
POZ 165110	165/170x110	POZ 20080	200/205x80	POZ 23560	235/240x60
POZ 165120	165/170x120	POZ 20090	200/205x90	POZ 23570	235/240x70
POZ 165130	165/170x130	POZ 200100	200/205x100	POZ 23580	235/240x80
POZ 165140	165/170x140	POZ 200110	200/205x110	POZ 23590	235/240x90
POZ 165150	165/170x150	POZ 200120	200/205x120	POZ 235100	235/240x100
POZ 17060	170/175x60	POZ 200130	200/205x130	POZ 235110	235/240x110
POZ 17070	170/175x70	POZ 200140	200/205x140	POZ 235120	235/240x120
POZ 17080	170/175x80	POZ 200150	200/205x150	POZ 235130	235/240x130
POZ 17090	170/175x90	POZ 20560	205/210x60	POZ 235140	235/240x140
POZ 170100	170/175x100	POZ 20570	205/210x70	POZ 235150	235/240x150
POZ 170110	170/175x110	POZ 20580	205/210x80	POZ 24060	240/245x60
POZ 170120	170/175x120	POZ 20590	205/210x90	POZ 24070	240/245x70
POZ 170130	170/175x130	POZ 205100	205/210x100	POZ 24080	240/245x80
POZ 170140	170/175x140	POZ 205110	205/210x110	POZ 24090	240/245x90
POZ 170150	170/175x150	POZ 205120	205/210x120	POZ 240100	240/245x100
POZ 17560	175/180x60	POZ 205130	205/210x130	POZ 240110	240/245x110
POZ 17570	175/180x70	POZ 205140	205/210x140	POZ 240120	240/245x120
POZ 17580	175/180x80	POZ 205150	205/210x150	POZ 240130	240/245x130
POZ 17590	175/180x90	POZ 21060	210/215x60	POZ 240140	240/245x140
POZ 175100	175/180x100	POZ 21070	210/215x70	POZ 240150	240/245x150

# POZ

Auch in Zollabmessungen lieferbar!

Art. Nr.	d / D x L	Art. Nr.	d / D x L
POZ 24560	245/250x60	POZ 275130	275/280x130
POZ 24570	245/250x70	POZ 275140	275/280x140
POZ 24580	245/250x80	POZ 275150	275/280x150
POZ 24590	245/250x90	POZ 28060	280/285x60
POZ 245100	245/250x100	POZ 28070	280/285x70
POZ 245110	245/250x110	POZ 28080	280/285x80
POZ 245120	245/250x120	POZ 28090	280/285x90
POZ 245130	245/250x130	POZ 280100	280/285x100
POZ 245140	245/250x140	POZ 280110	280/285x110
POZ 245150	245/250x150	POZ 280120	280/285x120
POZ 25060	250/255x60	POZ 280130	280/285x130
POZ 25070	250/255x70	POZ 280140	280/285x140
POZ 25080	250/255x80	POZ 280150	280/285x150
POZ 25090	250/255x90	POZ 28560	285/290x60
POZ 250100	250/255x100	POZ 28570	285/290x70
POZ 250110	250/255x110	POZ 28580	285/290x80
POZ 250120	250/255x120	POZ 28590	285/290x90
POZ 250130	250/255x130	POZ 285100	285/290x100
POZ 250140	250/255x140	POZ 285110	285/290x110
POZ 250150	250/255x150	POZ 285120	285/290x120
POZ 25560	255/260x60	POZ 285130	285/290x130
POZ 25570	255/260x70	POZ 285140	285/290x140
POZ 25580	255/260x80	POZ 285150	285/290x150
POZ 25590	255/260x90	POZ 29060	290/295x60
POZ 255100	255/260x100	POZ 29070	290/295x70
POZ 255110	255/260x110	POZ 29080	290/295x80
POZ 255120	255/260x120	POZ 29090	290/295x90
POZ 255130	255/260x130	POZ 290100	290/295x100
POZ 255140	255/260x140	POZ 290110	290/295x110
POZ 255150	255/260x150	POZ 290120	290/295x120
POZ 26060	260/265x60	POZ 290130	290/295x130
POZ 26070	260/265x70	POZ 290140	290/295x140
POZ 26080	260/265x80	POZ 290150	290/295x150
POZ 26090	260/265x90	POZ 29560	295/300x60
POZ 260100	260/265x100	POZ 29570	295/300x70
POZ 260110	260/265x110	POZ 29580	295/300x80
POZ 260120	260/265x120	POZ 29590	295/300x90
POZ 260130	260/265x130	POZ 295100	295/300x100
POZ 260140	260/265x140	POZ 295110	295/300x110
POZ 260150	260/265x150	POZ 295120	295/300x120
POZ 26560	265/270x60	POZ 295130	295/300x130
POZ 26570	265/270x70	POZ 295140	295/300x140
POZ 26580	265/270x80	POZ 295150	295/300x150
POZ 26590	265/270x90	POZ 30060	300/305x60
POZ 265100	265/270x100	POZ 30070	300/305x70
POZ 265110	265/270x110	POZ 30080	300/305x80
POZ 265120	265/270x120	POZ 30090	300/305x90
POZ 265130	265/270x130	POZ 300100	300/305x100
POZ 265140	265/270x140	POZ 300110	300/305x110
POZ 265150	265/270x150	POZ 300120	300/305x120
POZ 27060	270/275x60	POZ 300130	300/305x130
POZ 27070	270/275x70	POZ 300140	300/305x140
POZ 27080	270/275x80	POZ 300150	300/305x150
POZ 27090	270/275x90		
POZ 270100	270/275x100		
POZ 270110	270/275x110		
POZ 270120	270/275x120		
POZ 270130	270/275x130		
POZ 270140	270/275x140		
POZ 270150	270/275x150		
POZ 27560	275/280x60		
POZ 27570	275/280x70		
POZ 27580	275/280x80		
POZ 27590	275/280x90		
POZ 275100	275/280x100		
POZ 275110	275/280x110		
POZ 275120	275/280x120		

# POB, POA, POS

Auch in Zollabmessungen lieferbar!

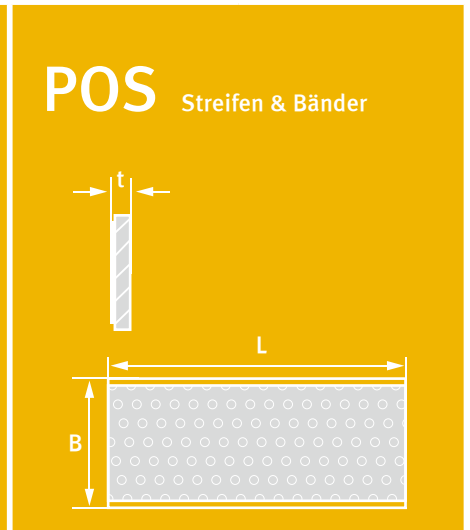
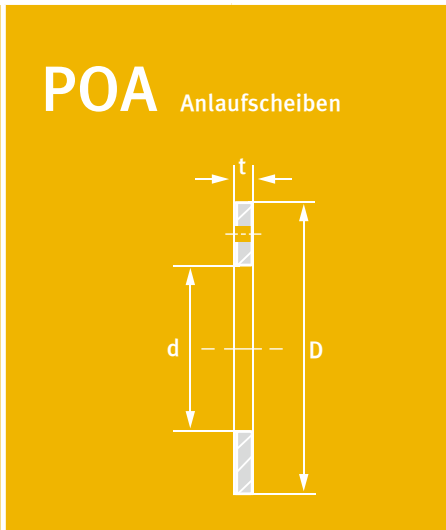
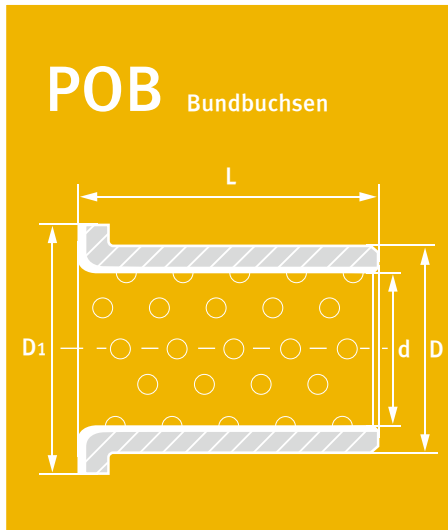

Abmessungen auf Anfrage

Art. Nr.	d / D x t
POA 10/1	10/20x1,5
POA 12/1	12/24x1,5
POA 14/1	14/26x1,5
POA 16/1	16/30x1,5
POA 18/1	18/32x1,5
POA 20/1	20/36x1,5
POA 22/1	22/38x1,5
POA 24/1	24/42x1,5
POA 26/1	26/44x1,5
POA 28/1	28/48x1,5
POA 32/1	32/54x1,5
POA 38/1	38/62x1,5
POA 42/1	42/66x1,5
POA 48/2	48/74x2
POA 52/2	52/78x2
POA 62/2	62/90x2

Art. Nr.	B x L x t
POS 10200	200 x 500 x 1,0
POS 15200	200 x 500 x 1,5
POS 20200	200 x 500 x 2,0
POS 25200	200 x 500 x 2,5
POS 30200	200 x 500 x 3,0

# Notizen



Lined area for notes, consisting of multiple horizontal lines.

PIK-MET® ist ein eingetragenes Markenzeichen der GLT-GleitLagerTechnik® GmbH

# PIK-MET®



GEROLLTES VERBUNDGLEITLAGER, STAHL / PEEK, WARTUNGSARM



# PIK-MET®

Gerolltes Verbundgleitlager Stahl / PEEK beschichtet • Wartungsarm  
DIN 1494 / ISO 3547

Sonderabmessungen  
werden kurzfristig  
angefertigt!

PKZ Zylinderbuchsen  
PKA Anlaufscheiben  
PKS Streifen & Bänder

<b>EIGENSCHAFTEN</b>	Das Lager sollte geschmiert werden, ist aber auch im Trockenlauf einsetzbar, gute Belastbarkeit. Einsatz bei hoher Temperatur, gute chemische Beständigkeit.
<b>WERKSTOFFE</b> Trägerwerkstoff Zwischenschicht Gleitschicht	Stahl verzinkt Sinterbronze PEEK/Carbon + PTFE
<b>WERKSTOFFEIGENSCHAFTEN</b> Spez. Belastbarkeit statisch Spez. Belastbarkeit dynamisch Gleitgeschwindigkeit Reibungswert Temperaturbelastung Max. Pv-Wert	≤ 140 [ N/mm <sup>2</sup> ] ≤ 100 [ N/mm <sup>2</sup> ] ≤ 2,5 [ m/s ] 0,03 bis 0,12 [ μ ] -150 bis +250 [ °C ] 2,8 [ N/mm <sup>2</sup> x m/s ]
<b>TOLERANZANGABEN</b> Gehäusebohrung - Ø Buchsen-Innen - Ø nach dem Einbau Wellentoleranz	H7 Im Bereich D h8
<b>WELLENWERKSTOFF</b>	Stahl, gehärtet oder ungehärtet, Rautiefe ≤ Rz 4
<b>MONTAGEHINWEISE</b> Gehäusebohrung Welle Einpressdorn  Einkleben	Einbaufase, min. 1,5 mm x 15-45° Einbaufase, 5 mm x 15°, Kanten gerundet Die Verwendung eines passenden Einpressdorns ist zweckmäßig. Eventuell ist das Einfetten der Außenflächen beim Einbau erforderlich. Der Kleber darf die Gleitfläche nicht berühren
<b>WARTUNG</b>	PIK-MET® ist ein wartungsarmes Verbundgleitlager. Die Auswahl des Schmiermittels ist vom Temperaturbereich und der Belastung abhängig.



Anlaufscheiben und Streifen sind Standardfertigung.  
Zylinderbuchsen auf Anfrage.



# PKZ, PKA, PKS

Auch in Zollabmessungen lieferbar!

## PKZ Zylinderbuchsen

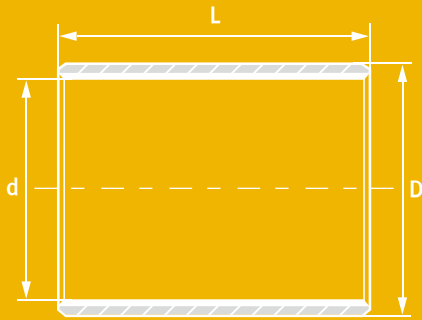

## PKA Anlaufscheiben

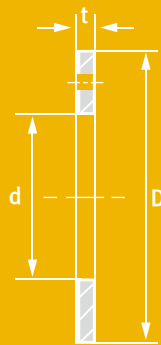

## PKS Streifen & Bänder

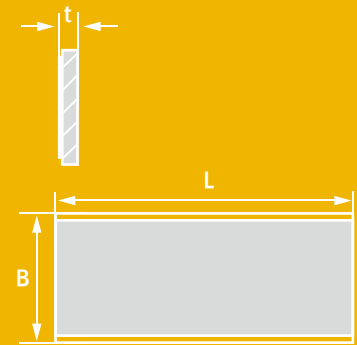

Abmessungen auf Anfrage



BRO-MET® ist ein eingetragenes Markenzeichen der GLT-GleitLagerTechnik® GmbH

# BRO-MET®



GEROLLTES BRONZEGLEITLAGER, SCHMIERTASCHEN, WARTUNGSARM



# BRO-MET®

Gerolltes Bronze-Gleitlager mit Schmiermitteldepots • Wartungsarm  
DIN 1494 / ISO 3547

Sonderabmessungen  
werden kurzfristig  
angefertigt!

Stanz- und Formteile  
werden nach  
Kundenwunsch gefertigt.

BMZ Zylinderbuchsen  
BMB Bundbuchsen  
BMA Anlaufscheiben  
BMS Streifen & Bänder

<b>EIGENSCHAFTEN</b>	Hohe Belastbarkeit und Festigkeit bei geringem Verschleiß, für rauen Betrieb geeignet, korrosionsbeständig.
<b>WERKSTOFFE</b> Trägerwerkstoff	CuSn8P (DIN 17662)
<b>WERKSTOFFEIGENSCHAFTEN</b> Spez. Belastbarkeit statisch Spez. Belastbarkeit dynamisch Gleitgeschwindigkeit Reibungswert Temperaturbelastung Max. Pv-Wert Traganteil	≤ 120 [ N/mm <sup>2</sup> ] ≤ 40 [ N/mm <sup>2</sup> ] bei max. 2,0 m/s ≤ 2,5 [ m/s ] 0,05 bis 0,12 [ μ ] schmierungsabhängig -40 bis +250 [ °C ] 2,8 [ N/mm <sup>2</sup> x m/s ] > 75 [ % ]
<b>TOLERANZANGABEN</b> Gehäusebohrung - Ø Buchsen-Innen - Ø nach dem Einbau Wellentoleranz	H7 Im Bereich H f7 bis f8
<b>WELLENWERKSTOFF</b>	Stahl, gehärtet oder ungehärtet, Rautiefe ≤ Rz 6,3
<b>MONTAGEHINWEISE</b> Gehäusebohrung Welle Einpressdorn	Einbaufase, min. 1,5 mm x 15-45° Einbaufase, 5 mm x 15°, Kanten gerundet Die Verwendung eines passenden Einpressdorns ist zweckmäßig. Eventuell ist das Einfetten der Außenflächen beim Einbau erforderlich.
<b>WARTUNG</b>	BRO-MET® ist ein wartungsarmes Bronze Gleitlager. Es ist eine Erstschmierung erforderlich. Sowohl Öl- oder Fettschmierung möglich. Durch die Schmiermitteldepots sind die Nachschmierintervalle stark reduziert!



Zusätzliche Schmiernuten oder Schmierbohrungen auf Wunsch möglich!  
Zylinder-, Bundbuchsen, Anlaufscheiben und Streifen sind Standardfertigung.

# BMZ

Auch in Zollabmessungen lieferbar!

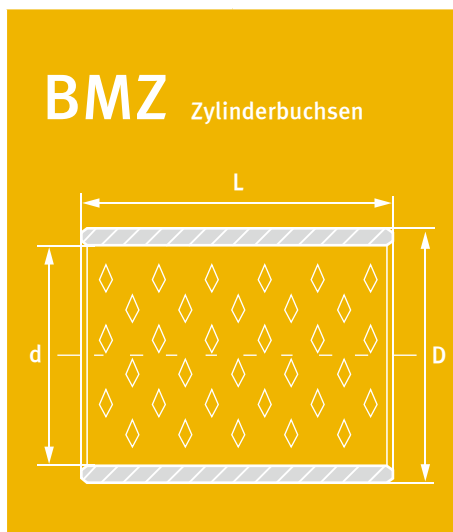

**BMZ** Zylinderbuchsen

Art. Nr.	d / D x L
BMZ 1010	10/12x10
BMZ 1012	10/12x12
BMZ 1015	10/12x15
BMZ 1020	10/12x20
BMZ 1108	11/13x8
BMZ 1109	11/13x9
BMZ 1110	11/13x10
BMZ 1112	11/13x12
BMZ 1206	12/14x6
BMZ 1208	12/14x8
BMZ 1210	12/14x10
BMZ 1212	12/14x12
BMZ 1214	12/14x14
BMZ 1215	12/14x15
BMZ 1216	12/14x16
BMZ 1220	12/14x20
BMZ 1225	12/14x25
BMZ 1308	13/15x8
BMZ 1309	13/15x9
BMZ 1310	13/15x10
BMZ 1312	13/15x12
BMZ 1315	13/15x15
BMZ 1410	14/16x10
BMZ 1412	14/16x12
BMZ 1415	14/16x15
BMZ 1420	14/16x20
BMZ 1422	14/16x22
BMZ 1425	14/16x25
BMZ 1508	15/17x8
BMZ 1510	15/17x10
BMZ 1512	15/17x12
BMZ 1515	15/17x15
BMZ 1518	15/17x18
BMZ 1520	15/17x20
BMZ 1525	15/17x25
BMZ 1608	16/18x8
BMZ 1610	16/18x10
BMZ 1612	16/18x12
BMZ 1615	16/18x15
BMZ 1618	16/18x18
BMZ 1620	16/18x20
BMZ 1625	16/18x25
BMZ 1708	17/19x8
BMZ 1710	17/19x10
BMZ 1712	17/19x12
BMZ 1715	17/19x15
BMZ 1718	17/19x18

Art. Nr.	d / D x L	Art. Nr.	d / D x L
BMZ 1720	17/19x20	BMZ 2528	25/28x28
BMZ 1725	17/19x25	BMZ 2530	25/28x30
BMZ 1808	18/20x8	BMZ 2532	25/28x32
BMZ 1810	18/20x10	BMZ 2535	25/28x35
BMZ 1812	18/20x12	BMZ 2540	25/28x40
BMZ 1815	18/20x15	BMZ 2550	25/28x50
BMZ 1820	18/20x20	BMZ 2560	25/28x60
BMZ 1825	18/20x25	BMZ 2610	26/30x10
BMZ 1830	18/20x30	BMZ 2612	26/30x12
BMZ 2008a	20/22x8	BMZ 2615	26/30x15
BMZ 2010a	20/22x10	BMZ 2620	26/30x20
BMZ 2012a	20/22x12	BMZ 2625	26/30x25
BMZ 2015a	20/22x15	BMZ 2630	26/30x30
BMZ 2020a	20/22x20	BMZ 2635	26/30x35
BMZ 2025a	20/22x25	BMZ 2640	26/30x40
BMZ 2030a	20/22x30	BMZ 2650	26/30x50
BMZ 2035a	20/22x35	BMZ 2810a	28/31x10
BMZ 2040a	20/22x40	BMZ 2812a	28/31x12
BMZ 2008b	20/23x8	BMZ 2815a	28/31x15
BMZ 2010b	20/23x10	BMZ 2820a	28/31x20
BMZ 2012b	20/23x12	BMZ 2825a	28/31x25
BMZ 2015b	20/23x15	BMZ 2830a	28/31x30
BMZ 2020b	20/23x20	BMZ 2832a	28/31x32
BMZ 2025b	20/23x25	BMZ 2835a	28/31x35
BMZ 2030b	20/23x30	BMZ 2840a	28/31x40
BMZ 2035b	20/23x35	BMZ 2810b	28/32x10
BMZ 2040b	20/23x40	BMZ 2812b	28/32x12
BMZ 2210	22/25x10	BMZ 2815b	28/32x15
BMZ 2212	22/25x12	BMZ 2820b	28/32x20
BMZ 2215	22/25x15	BMZ 2825b	28/32x25
BMZ 2220	22/25x20	BMZ 2830b	28/32x30
BMZ 2225	22/25x25	BMZ 2832b	28/32x32
BMZ 2230	22/25x30	BMZ 2835b	28/32x35
BMZ 2235	22/25x35	BMZ 2840b	28/32x40
BMZ 2238	22/25x38	BMZ 3010	30/34x10
BMZ 2240	22/25x40	BMZ 3012	30/34x12
BMZ 2245	22/25x45	BMZ 3015	30/34x15
BMZ 2250	22/25x50	BMZ 3020	30/34x20
BMZ 2410a	24/27x10	BMZ 3025	30/34x25
BMZ 2412a	24/27x12	BMZ 3028	30/34x28
BMZ 2415a	24/27x15	BMZ 3030	30/34x30
BMZ 2420a	24/27x20	BMZ 3032	30/34x32
BMZ 2425a	24/27x25	BMZ 3035	30/34x35
BMZ 2428a	24/27x28	BMZ 3038	30/34x38
BMZ 2430a	24/27x30	BMZ 3040	30/34x40
BMZ 2432a	24/27x32	BMZ 3045	30/34x45
BMZ 2435a	24/27x35	BMZ 3050	30/34x50
BMZ 2438a	24/27x38	BMZ 3210	32/36x10
BMZ 2440a	24/27x40	BMZ 3212	32/36x12
BMZ 2450a	24/27x50	BMZ 3215	32/36x15
BMZ 2410b	24/28x10	BMZ 3218	32/36x18
BMZ 2412b	24/28x12	BMZ 3220	32/36x20
BMZ 2415b	24/28x15	BMZ 3225	32/36x25
BMZ 2420b	24/28x20	BMZ 3230	32/36x30
BMZ 2425b	24/28x25	BMZ 3235	32/36x35
BMZ 2428b	24/28x28	BMZ 3240	32/36x40
BMZ 2430b	24/28x30	BMZ 3245	32/36x45
BMZ 2432b	24/28x32	BMZ 3250	32/36x50
BMZ 2435b	24/28x35	BMZ 3410	34/38x10
BMZ 2438b	24/28x38	BMZ 3412	34/38x12
BMZ 2440b	24/28x40	BMZ 3415	34/38x15
BMZ 2450b	24/28x50	BMZ 3420	34/38x20
BMZ 2510	25/28x10	BMZ 3425	34/38x25
BMZ 2512	25/28x12	BMZ 3430	34/38x30
BMZ 2515	25/28x15	BMZ 3435	34/38x35
BMZ 2520	25/28x20	BMZ 3440	34/38x40
BMZ 2525	25/28x25	BMZ 3445	34/38x45

# BMZ

Auch in Zollabmessungen lieferbar!

Art. Nr.	d / D x L	Art. Nr.	d / D x L	Art. Nr.	d / D x L
BMZ 3510	35/39x10	BMZ 4530	45/50x30	BMZ 7560	75/80x60
BMZ 3512	35/39x12	BMZ 4535	45/50x35	BMZ 7570	75/80x70
BMZ 3515	35/39x15	BMZ 4540	45/50x40	BMZ 7580	75/80x80
BMZ 3520	35/39x20	BMZ 4545	45/50x45	BMZ 7590	75/80x90
BMZ 3525	35/39x25	BMZ 4550	45/50x50	BMZ 8030	80/85x30
BMZ 3530	35/39x30	BMZ 4555	45/50x55	BMZ 8040	80/85x40
BMZ 3535	35/39x35	BMZ 4560	45/50x60	BMZ 8050	80/85x50
BMZ 3540	35/39x40	BMZ 5015	50/55x15	BMZ 8060	80/85x60
BMZ 3545	35/39x45	BMZ 5020	50/55x20	BMZ 8070	80/85x70
BMZ 3550	35/39x50	BMZ 5025	50/55x25	BMZ 8080	80/85x80
BMZ 3610	36/40x10	BMZ 5030	50/55x30	BMZ 8090	80/85x90
BMZ 3612	36/40x12	BMZ 5035	50/55x35	BMZ 80100	80/85x100
BMZ 3615	36/40x15	BMZ 5040	50/55x40	BMZ 8530	85/90x30
BMZ 3620	36/40x20	BMZ 5045	50/55x45	BMZ 8540	85/90x40
BMZ 3625	36/40x25	BMZ 5050	50/55x50	BMZ 8550	85/90x50
BMZ 3630	36/40x30	BMZ 5055	50/55x55	BMZ 8560	85/90x60
BMZ 3635	36/40x35	BMZ 5060	50/55x60	BMZ 8570	85/90x70
BMZ 3640	36/40x40	BMZ 5065	50/55x65	BMZ 8580	85/90x80
BMZ 3645	36/40x45	BMZ 5070	50/55x70	BMZ 8590	85/90x90
BMZ 3650	36/40x50	BMZ 5515	55/60x15	BMZ 85100	85/90x100
BMZ 3812	38/42x12	BMZ 5520	55/60x20	BMZ 9030	90/95x30
BMZ 3815	38/42x15	BMZ 5525	55/60x25	BMZ 9040	90/95x40
BMZ 3820	38/42x20	BMZ 5530	55/60x30	BMZ 9050	90/95x50
BMZ 3825	38/42x25	BMZ 5535	55/60x35	BMZ 9060	90/95x60
BMZ 3830	38/42x30	BMZ 5540	55/60x40	BMZ 9070	90/95x70
BMZ 3835	38/42x35	BMZ 5545	55/60x45	BMZ 9080	90/95x80
BMZ 3840	38/42x40	BMZ 5550	55/60x50	BMZ 9090	90/95x90
BMZ 3845	38/42x45	BMZ 5555	55/60x55	BMZ 90100	90/95x100
BMZ 3850	38/42x50	BMZ 5560	55/60x60	BMZ 9530	95/100x30
BMZ 3855	38/42x55	BMZ 5565	55/60x65	BMZ 9540	95/100x40
BMZ 3860	38/42x60	BMZ 5570	55/60x70	BMZ 9550	95/100x50
BMZ 4012	40/44x12	BMZ 6015	60/65x15	BMZ 9560	95/100x60
BMZ 4015	40/44x15	BMZ 6020	60/65x20	BMZ 9570	95/100x70
BMZ 4020	40/44x20	BMZ 6025	60/65x25	BMZ 9580	95/100x80
BMZ 4025	40/44x25	BMZ 6030	60/65x30	BMZ 9590	95/100x90
BMZ 4030	40/44x30	BMZ 6035	60/65x35	BMZ 95100	95/100x100
BMZ 4035	40/44x35	BMZ 6040	60/65x40	BMZ 10030	100/105x30
BMZ 4040	40/44x40	BMZ 6045	60/65x45	BMZ 10040	100/105x40
BMZ 4045	40/44x45	BMZ 6050	60/65x50	BMZ 10050	100/105x50
BMZ 4050	40/44x50	BMZ 6055	60/65x55	BMZ 10060	100/105x60
BMZ 4055	40/44x55	BMZ 6060	60/65x60	BMZ 10070	100/105x70
BMZ 4060	40/44x60	BMZ 6065	60/65x65	BMZ 10080	100/105x80
BMZ 4212	42/46x12	BMZ 6070	60/65x70	BMZ 10090	100/105x90
BMZ 4215	42/46x15	BMZ 6075	60/65x75	BMZ 100100	100/105x100
BMZ 4220	42/46x20	BMZ 6080	60/65x80	BMZ 100115	100/105x115
BMZ 4225	42/46x25	BMZ 6085	60/65x85	BMZ 10550	105/110x50
BMZ 4230	42/46x30	BMZ 6090	60/65x90	BMZ 10560	105/110x60
BMZ 4235	42/46x35	BMZ 6515	65/70x15	BMZ 10570	105/110x70
BMZ 4240	42/46x40	BMZ 6520	65/70x20	BMZ 10580	105/110x80
BMZ 4245	42/46x45	BMZ 6530	65/70x30	BMZ 10590	105/110x90
BMZ 4250	42/46x50	BMZ 6540	65/70x40	BMZ 105100	105/110x100
BMZ 4255	42/46x55	BMZ 6550	65/70x50	BMZ 105115	105/110x115
BMZ 4260	42/46x60	BMZ 6560	65/70x60	BMZ 11050	110/115x50
BMZ 4412	44/48x12	BMZ 6570	65/70x70	BMZ 11060	110/115x60
BMZ 4415	44/48x15	BMZ 6580	65/70x80	BMZ 11070	110/115x70
BMZ 4420	44/48x20	BMZ 6590	65/70x90	BMZ 11080	110/115x80
BMZ 4425	44/48x25	BMZ 7020	70/75x20	BMZ 11090	110/115x90
BMZ 4430	44/48x30	BMZ 7030	70/75x30	BMZ 110100	110/115x100
BMZ 4435	44/48x35	BMZ 7040	70/75x40	BMZ 110115	110/115x115
BMZ 4440	44/48x40	BMZ 7050	70/75x50	BMZ 11550	115/120x50
BMZ 4445	44/48x45	BMZ 7060	70/75x60	BMZ 11560	115/120x60
BMZ 4450	44/48x50	BMZ 7070	70/75x70	BMZ 11570	115/120x70
BMZ 4455	44/48x55	BMZ 7080	70/75x80	BMZ 11580	115/120x80
BMZ 4460	44/48x60	BMZ 7090	70/75x90	BMZ 11590	115/120x90
BMZ 4515	45/50x15	BMZ 7530	75/80x30	BMZ 115100	115/120x100
BMZ 4520	45/50x20	BMZ 7540	75/80x40	BMZ 115115	115/120x115
BMZ 4525	45/50x25	BMZ 7550	75/80x50	BMZ 12050	120/125x50

# BMZ

Auch in Zollabmessungen lieferbar!

Art. Nr.	d / D x L	Art. Nr.	d / D x L	Art. Nr.	d / D x L
BMZ 12060	120/125x60	BMZ 17060	170/175x60	BMZ 200130	200/205x130
BMZ 12070	120/125x70	BMZ 17070	170/175x70	BMZ 200140	200/205x140
BMZ 12080	120/125x80	BMZ 17080	170/175x80	BMZ 200150	200/205x150
BMZ 12090	120/125x90	BMZ 17090	170/175x90	BMZ 20560	205/210x60
BMZ 120100	120/125x100	BMZ 170100	170/175x100	BMZ 20570	205/210x70
BMZ 120120	120/125x120	BMZ 170110	170/175x110	BMZ 20580	205/210x80
BMZ 12550	125/130x50	BMZ 170120	170/175x120	BMZ 20590	205/210x90
BMZ 12560	125/130x60	BMZ 170130	170/175x130	BMZ 205100	205/210x100
BMZ 12570	125/130x70	BMZ 170140	170/175x140	BMZ 205110	205/210x110
BMZ 12580	125/130x80	BMZ 170150	170/175x150	BMZ 205120	205/210x120
BMZ 12590	125/130x90	BMZ 17560	175/180x60	BMZ 205130	205/210x130
BMZ 125100	125/130x100	BMZ 17570	175/180x70	BMZ 205140	205/210x140
BMZ 125115	125/130x115	BMZ 17580	175/180x80	BMZ 205150	205/210x150
BMZ 13060	130/135x60	BMZ 17590	175/180x90	BMZ 21060	210/215x60
BMZ 13070	130/135x70	BMZ 175100	175/180x100	BMZ 21070	210/215x70
BMZ 13080	130/135x80	BMZ 175110	175/180x110	BMZ 21080	210/215x80
BMZ 13090	130/135x90	BMZ 175120	175/180x120	BMZ 21090	210/215x90
BMZ 130100	130/135x100	BMZ 175130	175/180x130	BMZ 210100	210/215x100
BMZ 130120	130/135x120	BMZ 175140	175/180x140	BMZ 210110	210/215x110
BMZ 13560	135/140x60	BMZ 175150	175/180x150	BMZ 210120	210/215x120
BMZ 13570	135/140x70	BMZ 18060	180/185x60	BMZ 210130	210/215x130
BMZ 13580	135/140x80	BMZ 18070	180/185x70	BMZ 210140	210/215x140
BMZ 13590	135/140x90	BMZ 18080	180/185x80	BMZ 210150	210/215x150
BMZ 135100	135/140x100	BMZ 18090	180/185x90	BMZ 21560	215/220x60
BMZ 135120	135/140x120	BMZ 180100	180/185x100	BMZ 21570	215/220x70
BMZ 14060	140/145x60	BMZ 180110	180/185x110	BMZ 21580	215/220x80
BMZ 14070	140/145x70	BMZ 180120	180/185x120	BMZ 21590	215/220x90
BMZ 14080	140/145x80	BMZ 180130	180/185x130	BMZ 215100	215/220x100
BMZ 14090	140/145x90	BMZ 180140	180/185x140	BMZ 215110	215/220x110
BMZ 140100	140/145x100	BMZ 180150	180/185x150	BMZ 215120	215/220x120
BMZ 14560	145/150x60	BMZ 18560	185/190x60	BMZ 215130	215/220x130
BMZ 14570	145/150x70	BMZ 18570	185/190x70	BMZ 215140	215/220x140
BMZ 14580	145/150x80	BMZ 18580	185/190x80	BMZ 215150	215/220x150
BMZ 14590	145/150x90	BMZ 18590	185/190x90	BMZ 22060	220/225x60
BMZ 145100	145/150x100	BMZ 185100	185/190x100	BMZ 22070	220/225x70
BMZ 145120	145/150x120	BMZ 185110	185/190x110	BMZ 22080	220/225x80
BMZ 15060	150/155x60	BMZ 185120	185/190x120	BMZ 22090	220/225x90
BMZ 15070	150/155x70	BMZ 185130	185/190x130	BMZ 220100	220/225x100
BMZ 15080	150/155x80	BMZ 185140	185/190x140	BMZ 220110	220/225x110
BMZ 15090	150/155x90	BMZ 185150	185/190x150	BMZ 220120	220/225x120
BMZ 150100	150/155x100	BMZ 19060	190/195x60	BMZ 220130	220/225x130
BMZ 15550	155/160x50	BMZ 19070	190/195x70	BMZ 220140	220/225x140
BMZ 15560	155/160x60	BMZ 19080	190/195x80	BMZ 220150	220/225x150
BMZ 15570	155/160x70	BMZ 19090	190/195x90	BMZ 22560	225/230x60
BMZ 15580	155/160x80	BMZ 190100	190/195x100	BMZ 22570	225/230x70
BMZ 15590	155/160x90	BMZ 190110	190/195x110	BMZ 22580	225/230x80
BMZ 155100	155/160x100	BMZ 190120	190/195x120	BMZ 22590	225/230x90
BMZ 16060	160/165x60	BMZ 190130	190/195x130	BMZ 225100	225/230x100
BMZ 16070	160/165x70	BMZ 190140	190/195x140	BMZ 225110	225/230x110
BMZ 16080	160/165x80	BMZ 190150	190/195x150	BMZ 225120	225/230x120
BMZ 16090	160/165x90	BMZ 19560	195/200x60	BMZ 225130	225/230x130
BMZ 160100	160/165x100	BMZ 19570	195/200x70	BMZ 225140	225/230x140
BMZ 160110	160/165x110	BMZ 19580	195/200x80	BMZ 225150	225/230x150
BMZ 160120	160/165x120	BMZ 19590	195/200x90	BMZ 23060	230/235x60
BMZ 160130	160/165x130	BMZ 195100	195/200x100	BMZ 23070	230/235x70
BMZ 160140	160/165x140	BMZ 195110	195/200x110	BMZ 23080	230/235x80
BMZ 160150	160/165x150	BMZ 195120	195/200x120	BMZ 23090	230/235x90
BMZ 16560	165/170x60	BMZ 195130	195/200x130	BMZ 230100	230/235x100
BMZ 16570	165/170x70	BMZ 195140	195/200x140	BMZ 230110	230/235x110
BMZ 16580	165/170x80	BMZ 195150	195/200x150	BMZ 230120	230/235x120
BMZ 16590	165/170x90	BMZ 20060	200/205x60	BMZ 230130	230/235x130
BMZ 165100	165/170x100	BMZ 20070	200/205x70	BMZ 230140	230/235x140
BMZ 165110	165/170x110	BMZ 20080	200/205x80	BMZ 230150	230/235x150
BMZ 165120	165/170x120	BMZ 20090	200/205x90	BMZ 24060	240/245x60
BMZ 165130	165/170x130	BMZ 200100	200/205x100	BMZ 24070	240/245x70
BMZ 165140	165/170x140	BMZ 200110	200/205x110	BMZ 24080	240/245x80
BMZ 165150	165/170x150	BMZ 200120	200/205x120	BMZ 24090	240/245x90

# BMZ, BMB

Auch in Zollabmessungen lieferbar!

Art. Nr.	d / D x L
BMZ 240100	240/245x100
BMZ 240110	240/245x110
BMZ 240120	240/245x120
BMZ 240130	240/245x130
BMZ 240140	240/245x140
BMZ 240150	240/245x150
BMZ 25060	250/255x60
BMZ 25070	250/255x70
BMZ 25080	250/255x80
BMZ 25090	250/255x90
BMZ 250100	250/255x100
BMZ 250110	250/255x110
BMZ 250120	250/255x120
BMZ 250130	250/255x130
BMZ 250140	250/255x140
BMZ 250150	250/255x150
BMZ 26060	260/265x60
BMZ 26070	260/265x70
BMZ 26080	260/265x80
BMZ 26090	260/265x90
BMZ 260100	260/265x100
BMZ 260110	260/265x110
BMZ 260120	260/265x120
BMZ 260130	260/265x130
BMZ 260140	260/265x140
BMZ 260150	260/265x150
BMZ 27060	270/275x60
BMZ 27070	270/275x70
BMZ 27080	270/275x80
BMZ 27090	270/275x90
BMZ 270100	270/275x100
BMZ 270110	270/275x110
BMZ 270120	270/275x120
BMZ 270130	270/275x130
BMZ 270140	270/275x140
BMZ 270150	270/275x150
BMZ 28060	280/285x60
BMZ 28070	280/285x70
BMZ 28080	280/285x80
BMZ 28090	280/285x90
BMZ 280100	280/285x100
BMZ 280110	280/285x110
BMZ 280120	280/285x120
BMZ 280130	280/285x130
BMZ 280140	280/285x140
BMZ 280150	280/285x150
BMZ 29060	290/295x60
BMZ 29070	290/295x70
BMZ 29080	290/295x80
BMZ 29090	290/295x90
BMZ 290100	290/295x100
BMZ 290110	290/295x110
BMZ 290120	290/295x120
BMZ 290130	290/295x130
BMZ 290140	290/295x140
BMZ 290150	290/295x150
BMZ 30060	300/305x60
BMZ 30070	300/305x70
BMZ 30080	300/305x80
BMZ 30090	300/305x90
BMZ 300100	300/305x100
BMZ 300110	300/305x110
BMZ 300120	300/305x120

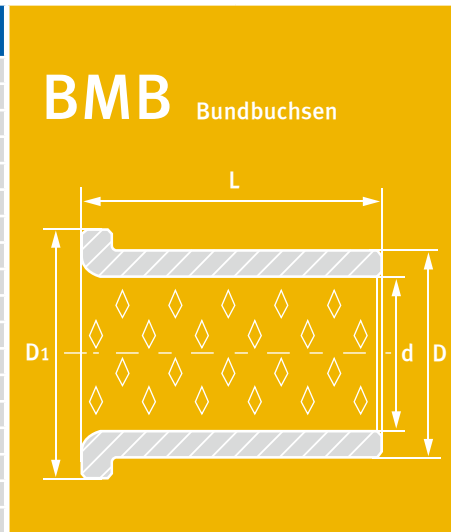

Art. Nr.	d / D / D <sub>1</sub> x L
BMB 2515	25/28/35x15
BMB 2525	25/28/35x25
BMB 3020	30/34/45x20
BMB 3030	30/34/45x30
BMB 3520	35/39/50x20
BMB 3530	35/39/50x30
BMB 4025	40/44/55x25
BMB 4040	40/44/55x40
BMB 4530	45/50/60x30
BMB 4545	45/50/60x45
BMB 4550	45/50/60x50
BMB 5030	50/55/65x30
BMB 5050	50/55/65x50
BMB 5530	55/60/70x30
BMB 5550	55/60/70x50
BMB 6030	60/65/75x30
BMB 6035	60/65/75x35
BMB 6060	60/65/75x60
BMB 6530	65/70/80x30
BMB 6560	65/70/80x60
BMB 7040	70/75/85x40
BMB 7070	70/75/85x70
BMB 7540	75/80/90x40
BMB 7570	75/80/90x70
BMB 8040	80/85/100x40
BMB 8080	80/85/100x80
BMB 9050	90/95/110x50
BMB 9090	90/95/110x90
BMB 10050	100/105/120x50
BMB 10090	100/105/120x90
BMB 11050	110/115/130x50

Art. Nr.	d / D / D <sub>1</sub> x L
BMB 11090	110/115/130x90
BMB 12050	120/125/140x50
BMB 12090	120/125/140x90
BMB 13060	130/135/155x60
BMB 13090	130/135/155x90
BMB 14060	140/145/165x60
BMB 14090	140/145/165x90
BMB 15060	150/155/180x60
BMB 15090	150/155/180x90
BMB 16060	160/165/190x60
BMB 16090	160/165/190x90
BMB 17060	170/175/200x60
BMB 17090	170/175/200x90
BMB 18060	180/185/215x60
BMB 18090	180/185/215x90
BMB 19060	190/195/225x60
BMB 19090	190/195/225x90
BMB 20060	200/205/235x60
BMB 20090	200/205/235x90
BMB 22560	225/230/260x60
BMB 22590	225/230/260x90
BMB 25060	250/255/290x60
BMB 25090	250/255/290x90
BMB 26560	265/270/305x60
BMB 26590	265/270/305x90
BMB 28560	285/290/325x60
BMB 28590	285/290/325x90
BMB 30060	300/305/340x60
BMB 30090	300/305/340x90



# BMA, BMS

Auch in Zollabmessungen lieferbar!

## BMA Anlaufscheiben

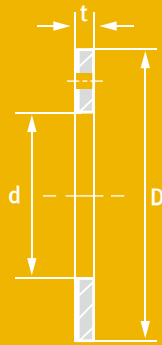

## BMS Streifen & Bänder

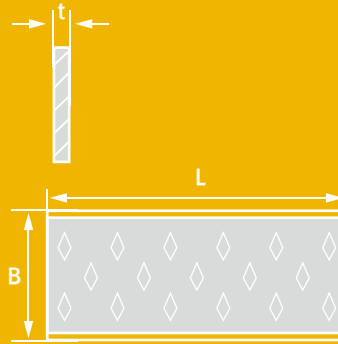

Art. Nr.	d / D x t	Art.-Nr.	B x L x t
BMA 10/1	10/20x1,5	BMS 10160	160 x 500 x 1,0
BMA 12/1	12/24x1,5	BMS 15160	160 x 500 x 1,5
BMA 14/1	14/26x1,5	BMS 20160	160 x 500 x 2,0
BMA 16/1	16/30x1,5	BMS 25160	160 x 500 x 2,5
BMA 18/1	18/32x1,5	BMS 30160	160 x 500 x 3,0
BMA 20/1	20/36x1,5		
BMA 22/1	22/38x1,5		
BMA 24/1	24/42x1,5		
BMA 26/1	26/44x1,5		
BMA 28/1	28/48x1,5		
BMA 32/1	32/54x1,5		
BMA 38/1	38/62x1,5		
BMA 42/1	42/66x1,5		
BMA 48/2	48/74x2		
BMA 52/2	52/78x2		
BMA 62/2	62/90x2		

# Notizen



---

---

---

---

---

---

---

---

---

---

---

---

---

---

---

---

---

---

---

---

---

---

---

---

---

---

---

---

---

---

BRO-MET® ist ein eingetragenes Markenzeichen der GLT-GleitLagerTechnik® GmbH

# BRO-MET® / L



GEROLLTES BRONZEGLEITLAGER, LOCHDEPOTS,  
WARTUNGSARM



# BRO-MET®/L

Gerolltes Bronze Gleitlager mit Lochdepots • Durchgelocht • Wartungsarm  
DIN 1494 / ISO 3547

Sonderabmessungen  
werden kurzfristig  
angefertigt!

BMZ/L Zylinderbuchsen

BMB/L Bundbuchsen

BMS/L Streifen & Bänder

<b>EIGENSCHAFTEN</b>	Hohe Belastbarkeit und Festigkeit bei geringem Verschleiß. Durch Lochdepots längere Nachschmierintervalle.
<b>WERKSTOFFE</b> Trägerwerkstoff	CuSn8P (DIN 17662)
<b>WERKSTOFFEIGENSCHAFTEN</b> Spez. Belastbarkeit statisch Spez. Belastbarkeit dynamisch Gleitgeschwindigkeit Reibungswert Temperaturbelastung Max. Pv-Wert	≤ 120 [ N/mm <sup>2</sup> ] bei max. 0,01 m/s ≤ 40 [ N/mm <sup>2</sup> ] bei max. 2,0 m/s ≤ 2,5 [ m/s ] schmierungsabhängig 0,05 bis 0,20 [ μ ] schmierungsabhängig -40 bis +250 [ °C ] 2,8 [ N/mm <sup>2</sup> x m/s ]
<b>TOLERANZANGABEN</b> Gehäusebohrung - Ø Buchsen-Innen - Ø nach dem Einbau Wellentoleranz	H7 Im Bereich H f7 bis f8
<b>WELLENWERKSTOFF</b>	Stahl, gehärtet oder ungehärtet, Rautiefe ≤ Rz 6,3
<b>MONTAGEHINWEISE</b> Gehäusebohrung Welle Einpressdorn	Einbaufase, min. 1,5 mm x 15-45° Einbaufase, 5 mm x 15°, Kanten gerundet Die Verwendung eines passenden Einpressdorns ist zweckmäßig. Eventuell ist das Einfetten der Außenflächen beim Einbau erforderlich.
<b>WARTUNG</b>	BRO-MET®/L ist ein wartungsarmes Bronze-Gleitlager. Es ist eine Erstschmierung erforderlich. Sowohl Öl- oder Fettschmierung möglich. Durch die Schmierdepots werden die Nachschmierintervalle stark reduziert!



Zylinder-, Bundbuchsen und Streifen sind Standardfertigung.

# BMZ/L

Auch in Zollabmessungen lieferbar!

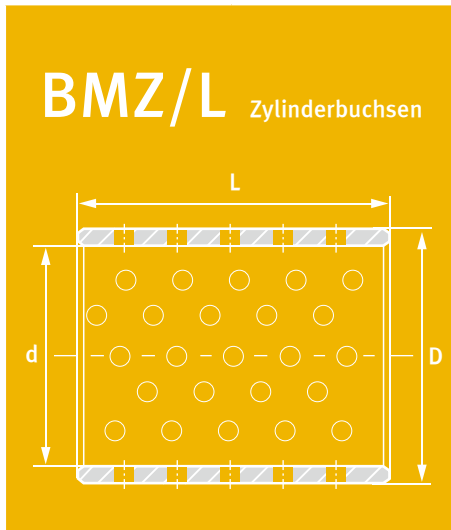

Art. Nr.	d / D x L
BMZ/L 1010	10/12x10
BMZ/L 1012	10/12x12
BMZ/L 1015	10/12x15
BMZ/L 1020	10/12x20
BMZ/L 1108	11/13x8
BMZ/L 1109	11/13x9
BMZ/L 1110	11/13x10
BMZ/L 1112	11/13x12
BMZ/L 1206	12/14x6
BMZ/L 1208	12/14x8
BMZ/L 1210	12/14x10
BMZ/L 1212	12/14x12
BMZ/L 1214	12/14x14
BMZ/L 1215	12/14x15
BMZ/L 1216	12/14x16
BMZ/L 1220	12/14x20
BMZ/L 1225	12/14x25
BMZ/L 1308	13/15x8
BMZ/L 1309	13/15x9
BMZ/L 1310	13/15x10
BMZ/L 1312	13/15x12
BMZ/L 1315	13/15x15
BMZ/L 1410	14/16x10
BMZ/L 1412	14/16x12
BMZ/L 1415	14/16x15
BMZ/L 1420	14/16x20
BMZ/L 1422	14/16x22
BMZ/L 1425	14/16x25
BMZ/L 1508	15/17x8
BMZ/L 1510	15/17x10
BMZ/L 1512	15/17x12
BMZ/L 1515	15/17x15
BMZ/L 1518	15/17x18
BMZ/L 1520	15/17x20
BMZ/L 1525	15/17x25
BMZ/L 1608	16/18x8
BMZ/L 1610	16/18x10
BMZ/L 1612	16/18x12
BMZ/L 1615	16/18x15
BMZ/L 1618	16/18x18
BMZ/L 1620	16/18x20
BMZ/L 1625	16/18x25
BMZ/L 1708	17/19x8
BMZ/L 1710	17/19x10
BMZ/L 1712	17/19x12
BMZ/L 1715	17/19x15
BMZ/L 1718	17/19x18

Art. Nr.	d / D x L	Art. Nr.	d / D x L
BMZ/L 1720	17/19x20	BMZ/L 2528	25/28x28
BMZ/L 1725	17/19x25	BMZ/L 2530	25/28x30
BMZ/L 1808	18/20x8	BMZ/L 2532	25/28x32
BMZ/L 1810	18/20x10	BMZ/L 2535	25/28x35
BMZ/L 1812	18/20x12	BMZ/L 2540	25/28x40
BMZ/L 1815	18/20x15	BMZ/L 2550	25/28x50
BMZ/L 1820	18/20x20	BMZ/L 2560	25/28x60
BMZ/L 1825	18/20x25	BMZ/L 2610	26/30x10
BMZ/L 1830	18/20x30	BMZ/L 2612	26/30x12
BMZ/L 2008a	20/22x8	BMZ/L 2615	26/30x15
BMZ/L 2010a	20/22x10	BMZ/L 2620	26/30x20
BMZ/L 2012a	20/22x12	BMZ/L 2625	26/30x25
BMZ/L 2015a	20/22x15	BMZ/L 2630	26/30x30
BMZ/L 2020a	20/22x20	BMZ/L 2635	26/30x35
BMZ/L 2025a	20/22x25	BMZ/L 2640	26/30x40
BMZ/L 2030a	20/22x30	BMZ/L 2650	26/30x50
BMZ/L 2035a	20/22x35	BMZ/L 2810a	28/31x10
BMZ/L 2040a	20/22x40	BMZ/L 2812a	28/31x12
BMZ/L 2008b	20/23x8	BMZ/L 2815a	28/31x15
BMZ/L 2010b	20/23x10	BMZ/L 2820a	28/31x20
BMZ/L 2012b	20/23x12	BMZ/L 2825a	28/31x25
BMZ/L 2015b	20/23x15	BMZ/L 2830a	28/31x30
BMZ/L 2020b	20/23x20	BMZ/L 2832a	28/31x32
BMZ/L 2025b	20/23x25	BMZ/L 2835a	28/31x35
BMZ/L 2030b	20/23x30	BMZ/L 2840a	28/31x40
BMZ/L 2035b	20/23x35	BMZ/L 2810b	28/32x10
BMZ/L 2040b	20/23x40	BMZ/L 2812b	28/32x12
BMZ/L 2210	22/25x10	BMZ/L 2815b	28/32x15
BMZ/L 2212	22/25x12	BMZ/L 2820b	28/32x20
BMZ/L 2215	22/25x15	BMZ/L 2825b	28/32x25
BMZ/L 2220	22/25x20	BMZ/L 2830b	28/32x30
BMZ/L 2225	22/25x25	BMZ/L 2832b	28/32x32
BMZ/L 2230	22/25x30	BMZ/L 2835b	28/32x35
BMZ/L 2235	22/25x35	BMZ/L 2840b	28/32x40
BMZ/L 2238	22/25x38	BMZ/L 3010	30/34x10
BMZ/L 2240	22/25x40	BMZ/L 3012	30/34x12
BMZ/L 2245	22/25x45	BMZ/L 3015	30/34x15
BMZ/L 2250	22/25x50	BMZ/L 3020	30/34x20
BMZ/L 2410a	24/27x10	BMZ/L 3025	30/34x25
BMZ/L 2412a	24/27x12	BMZ/L 3028	30/34x28
BMZ/L 2415a	24/27x15	BMZ/L 3030	30/34x30
BMZ/L 2420a	24/27x20	BMZ/L 3032	30/34x32
BMZ/L 2425a	24/27x25	BMZ/L 3035	30/34x35
BMZ/L 2428a	24/27x28	BMZ/L 3038	30/34x38
BMZ/L 2430a	24/27x30	BMZ/L 3040	30/34x40
BMZ/L 2432a	24/27x32	BMZ/L 3045	30/34x45
BMZ/L 2435a	24/27x35	BMZ/L 3050	30/34x50
BMZ/L 2438a	24/27x38	BMZ/L 3210	32/36x10
BMZ/L 2440a	24/27x40	BMZ/L 3212	32/36x12
BMZ/L 2450a	24/27x50	BMZ/L 3215	32/36x15
BMZ/L 2410b	24/28x10	BMZ/L 3218	32/36x18
BMZ/L 2412b	24/28x12	BMZ/L 3220	32/36x20
BMZ/L 2415b	24/28x15	BMZ/L 3225	32/36x25
BMZ/L 2420b	24/28x20	BMZ/L 3230	32/36x30
BMZ/L 2425b	24/28x25	BMZ/L 3235	32/36x35
BMZ/L 2428b	24/28x28	BMZ/L 3240	32/36x40
BMZ/L 2430b	24/28x30	BMZ/L 3245	32/36x45
BMZ/L 2432b	24/28x32	BMZ/L 3250	32/36x50
BMZ/L 2435b	24/28x35	BMZ/L 3410	34/38x10
BMZ/L 2438b	24/28x38	BMZ/L 3412	34/38x12
BMZ/L 2440b	24/28x40	BMZ/L 3415	34/38x15
BMZ/L 2450b	24/28x50	BMZ/L 3420	34/38x20
BMZ/L 2510	25/28x10	BMZ/L 3425	34/38x25
BMZ/L 2512	25/28x12	BMZ/L 3430	34/38x30
BMZ/L 2515	25/28x15	BMZ/L 3435	34/38x35
BMZ/L 2520	25/28x20	BMZ/L 3440	34/38x40
BMZ/L 2525	25/28x25	BMZ/L 3445	34/38x45

# BMZ/L

Auch in Zollabmessungen lieferbar!

Art. Nr.	d / D x L	Art. Nr.	d / D x L	Art. Nr.	d / D x L
BMZ/L 3510	35/39x10	BMZ/L 4530	45/50x30	BMZ/L 7560	75/80x60
BMZ/L 3512	35/39x12	BMZ/L 4535	45/50x35	BMZ/L 7570	75/80x70
BMZ/L 3515	35/39x15	BMZ/L 4540	45/50x40	BMZ/L 7580	75/80x80
BMZ/L 3520	35/39x20	BMZ/L 4545	45/50x45	BMZ/L 7590	75/80x90
BMZ/L 3525	35/39x25	BMZ/L 4550	45/50x50	BMZ/L 8030	80/85x30
BMZ/L 3530	35/39x30	BMZ/L 4555	45/50x55	BMZ/L 8040	80/85x40
BMZ/L 3535	35/39x35	BMZ/L 4560	45/50x60	BMZ/L 8050	80/85x50
BMZ/L 3540	35/39x40	BMZ/L 5015	50/55x15	BMZ/L 8060	80/85x60
BMZ/L 3545	35/39x45	BMZ/L 5020	50/55x20	BMZ/L 8070	80/85x70
BMZ/L 3550	35/39x50	BMZ/L 5025	50/55x25	BMZ/L 8080	80/85x80
BMZ/L 3610	36/40x10	BMZ/L 5030	50/55x30	BMZ/L 8090	80/85x90
BMZ/L 3612	36/40x12	BMZ/L 5035	50/55x35	BMZ/L 80100	80/85x100
BMZ/L 3615	36/40x15	BMZ/L 5040	50/55x40	BMZ/L 8530	85/90x30
BMZ/L 3620	36/40x20	BMZ/L 5045	50/55x45	BMZ/L 8540	85/90x40
BMZ/L 3625	36/40x25	BMZ/L 5050	50/55x50	BMZ/L 8550	85/90x50
BMZ/L 3630	36/40x30	BMZ/L 5055	50/55x55	BMZ/L 8560	85/90x60
BMZ/L 3635	36/40x35	BMZ/L 5060	50/55x60	BMZ/L 8570	85/90x70
BMZ/L 3640	36/40x40	BMZ/L 5065	50/55x65	BMZ/L 8580	85/90x80
BMZ/L 3645	36/40x45	BMZ/L 5070	50/55x70	BMZ/L 8590	85/90x90
BMZ/L 3650	36/40x50	BMZ/L 5515	55/60x15	BMZ/L 85100	85/90x100
BMZ/L 3812	38/42x12	BMZ/L 5520	55/60x20	BMZ/L 9030	90/95x30
BMZ/L 3815	38/42x15	BMZ/L 5525	55/60x25	BMZ/L 9040	90/95x40
BMZ/L 3820	38/42x20	BMZ/L 5530	55/60x30	BMZ/L 9050	90/95x50
BMZ/L 3825	38/42x25	BMZ/L 5535	55/60x35	BMZ/L 9060	90/95x60
BMZ/L 3830	38/42x30	BMZ/L 5540	55/60x40	BMZ/L 9070	90/95x70
BMZ/L 3835	38/42x35	BMZ/L 5545	55/60x45	BMZ/L 9080	90/95x80
BMZ/L 3840	38/42x40	BMZ/L 5550	55/60x50	BMZ/L 9090	90/95x90
BMZ/L 3845	38/42x45	BMZ/L 5555	55/60x55	BMZ/L 90100	90/95x100
BMZ/L 3850	38/42x50	BMZ/L 5560	55/60x60	BMZ/L 9530	95/100x30
BMZ/L 3855	38/42x55	BMZ/L 5565	55/60x65	BMZ/L 9540	95/100x40
BMZ/L 3860	38/42x60	BMZ/L 5570	55/60x70	BMZ/L 9550	95/100x50
BMZ/L 4012	40/44x12	BMZ/L 6015	60/65x15	BMZ/L 9560	95/100x60
BMZ/L 4015	40/44x15	BMZ/L 6020	60/65x20	BMZ/L 9570	95/100x70
BMZ/L 4020	40/44x20	BMZ/L 6025	60/65x25	BMZ/L 9580	95/100x80
BMZ/L 4025	40/44x25	BMZ/L 6030	60/65x30	BMZ/L 9590	95/100x90
BMZ/L 4030	40/44x30	BMZ/L 6035	60/65x35	BMZ/L 95100	95/100x100
BMZ/L 4035	40/44x35	BMZ/L 6040	60/65x40	BMZ/L 10030	100/105x30
BMZ/L 4040	40/44x40	BMZ/L 6045	60/65x45	BMZ/L 10040	100/105x40
BMZ/L 4045	40/44x45	BMZ/L 6050	60/65x50	BMZ/L 10050	100/105x50
BMZ/L 4050	40/44x50	BMZ/L 6055	60/65x55	BMZ/L 10060	100/105x60
BMZ/L 4055	40/44x55	BMZ/L 6060	60/65x60	BMZ/L 10070	100/105x70
BMZ/L 4060	40/44x60	BMZ/L 6065	60/65x65	BMZ/L 10080	100/105x80
BMZ/L 4212	42/46x12	BMZ/L 6070	60/65x70	BMZ/L 10090	100/105x90
BMZ/L 4215	42/46x15	BMZ/L 6075	60/65x75	BMZ/L 100100	100/105x100
BMZ/L 4220	42/46x20	BMZ/L 6080	60/65x80	BMZ/L 100115	100/105x115
BMZ/L 4225	42/46x25	BMZ/L 6085	60/65x85	BMZ/L 10550	105/110x50
BMZ/L 4230	42/46x30	BMZ/L 6090	60/65x90	BMZ/L 10560	105/110x60
BMZ/L 4235	42/46x35	BMZ/L 6515	65/70x15	BMZ/L 10570	105/110x70
BMZ/L 4240	42/46x40	BMZ/L 6520	65/70x20	BMZ/L 10580	105/110x80
BMZ/L 4245	42/46x45	BMZ/L 6530	65/70x30	BMZ/L 10590	105/110x90
BMZ/L 4250	42/46x50	BMZ/L 6540	65/70x40	BMZ/L 105100	105/110x100
BMZ/L 4255	42/46x55	BMZ/L 6550	65/70x50	BMZ/L 105115	105/110x115
BMZ/L 4260	42/46x60	BMZ/L 6560	65/70x60	BMZ/L 11050	110/115x50
BMZ/L 4412	44/48x12	BMZ/L 6570	65/70x70	BMZ/L 11060	110/115x60
BMZ/L 4415	44/48x15	BMZ/L 6580	65/70x80	BMZ/L 11070	110/115x70
BMZ/L 4420	44/48x20	BMZ/L 6590	65/70x90	BMZ/L 11080	110/115x80
BMZ/L 4425	44/48x25	BMZ/L 7020	70/75x20	BMZ/L 11090	110/115x90
BMZ/L 4430	44/48x30	BMZ/L 7030	70/75x30	BMZ/L 110100	110/115x100
BMZ/L 4435	44/48x35	BMZ/L 7040	70/75x40	BMZ/L 110115	110/115x115
BMZ/L 4440	44/48x40	BMZ/L 7050	70/75x50	BMZ/L 11550	115/120x50
BMZ/L 4445	44/48x45	BMZ/L 7060	70/75x60	BMZ/L 11560	115/120x60
BMZ/L 4450	44/48x50	BMZ/L 7070	70/75x70	BMZ/L 11570	115/120x70
BMZ/L 4455	44/48x55	BMZ/L 7080	70/75x80	BMZ/L 11580	115/120x80
BMZ/L 4460	44/48x60	BMZ/L 7090	70/75x90	BMZ/L 11590	115/120x90
BMZ/L 4515	45/50x15	BMZ/L 7530	75/80x30	BMZ/L 115100	115/120x100
BMZ/L 4520	45/50x20	BMZ/L 7540	75/80x40	BMZ/L 115115	115/120x115
BMZ/L 4525	45/50x25	BMZ/L 7550	75/80x50	BMZ/L 12050	120/125x50

# BMZ/L

Auch in Zollabmessungen lieferbar!

Art. Nr.	d / D x L	Art. Nr.	d / D x L	Art. Nr.	d / D x L
BMZ/L 12060	120/125x60	BMZ/L 17060	170/175x60	BMZ/L 200130	200/205x130
BMZ/L 12070	120/125x70	BMZ/L 17070	170/175x70	BMZ/L 200140	200/205x140
BMZ/L 12080	120/125x80	BMZ/L 17080	170/175x80	BMZ/L 200150	200/205x150
BMZ/L 12090	120/125x90	BMZ/L 17090	170/175x90	BMZ/L 20560	205/210x60
BMZ/L 120100	120/125x100	BMZ/L 170100	170/175x100	BMZ/L 20570	205/210x70
BMZ/L 120120	120/125x120	BMZ/L 170110	170/175x110	BMZ/L 20580	205/210x80
BMZ/L 12550	125/130x50	BMZ/L 170120	170/175x120	BMZ/L 20590	205/210x90
BMZ/L 12560	125/130x60	BMZ/L 170130	170/175x130	BMZ/L 205100	205/210x100
BMZ/L 12570	125/130x70	BMZ/L 170140	170/175x140	BMZ/L 205110	205/210x110
BMZ/L 12580	125/130x80	BMZ/L 170150	170/175x150	BMZ/L 205120	205/210x120
BMZ/L 12590	125/130x90	BMZ/L 17560	175/180x60	BMZ/L 205130	205/210x130
BMZ/L 125100	125/130x100	BMZ/L 17570	175/180x70	BMZ/L 205140	205/210x140
BMZ/L 125115	125/130x115	BMZ/L 17580	175/180x80	BMZ/L 205150	205/210x150
BMZ/L 13060	130/135x60	BMZ/L 17590	175/180x90	BMZ/L 21060	210/215x60
BMZ/L 13070	130/135x70	BMZ/L 175100	175/180x100	BMZ/L 21070	210/215x70
BMZ/L 13080	130/135x80	BMZ/L 175110	175/180x110	BMZ/L 21080	210/215x80
BMZ/L 13090	130/135x90	BMZ/L 175120	175/180x120	BMZ/L 21090	210/215x90
BMZ/L 130100	130/135x100	BMZ/L 175130	175/180x130	BMZ/L 210100	210/215x100
BMZ/L 130120	130/135x120	BMZ/L 175140	175/180x140	BMZ/L 210110	210/215x110
BMZ/L 13560	135/140x60	BMZ/L 175150	175/180x150	BMZ/L 210120	210/215x120
BMZ/L 13570	135/140x70	BMZ/L 18060	180/185x60	BMZ/L 210130	210/215x130
BMZ/L 13580	135/140x80	BMZ/L 18070	180/185x70	BMZ/L 210140	210/215x140
BMZ/L 13590	135/140x90	BMZ/L 18080	180/185x80	BMZ/L 210150	210/215x150
BMZ/L 135100	135/140x100	BMZ/L 18090	180/185x90	BMZ/L 21560	215/220x60
BMZ/L 135120	135/140x120	BMZ/L 180100	180/185x100	BMZ/L 21570	215/220x70
BMZ/L 14060	140/145x60	BMZ/L 180110	180/185x110	BMZ/L 21580	215/220x80
BMZ/L 14070	140/145x70	BMZ/L 180120	180/185x120	BMZ/L 21590	215/220x90
BMZ/L 14080	140/145x80	BMZ/L 180130	180/185x130	BMZ/L 215100	215/220x100
BMZ/L 14090	140/145x90	BMZ/L 180140	180/185x140	BMZ/L 215110	215/220x110
BMZ/L 140100	140/145x100	BMZ/L 180150	180/185x150	BMZ/L 215120	215/220x120
BMZ/L 14560	145/150x60	BMZ/L 18560	185/190x60	BMZ/L 215130	215/220x130
BMZ/L 14570	145/150x70	BMZ/L 18570	185/190x70	BMZ/L 215140	215/220x140
BMZ/L 14580	145/150x80	BMZ/L 18580	185/190x80	BMZ/L 215150	215/220x150
BMZ/L 14590	145/150x90	BMZ/L 18590	185/190x90	BMZ/L 22060	220/225x60
BMZ/L 145100	145/150x100	BMZ/L 185100	185/190x100	BMZ/L 22070	220/225x70
BMZ/L 145120	145/150x120	BMZ/L 185110	185/190x110	BMZ/L 22080	220/225x80
BMZ/L 15060	150/155x60	BMZ/L 185120	185/190x120	BMZ/L 22090	220/225x90
BMZ/L 15070	150/155x70	BMZ/L 185130	185/190x130	BMZ/L 220100	220/225x100
BMZ/L 15080	150/155x80	BMZ/L 185140	185/190x140	BMZ/L 220110	220/225x110
BMZ/L 15090	150/155x90	BMZ/L 185150	185/190x150	BMZ/L 220120	220/225x120
BMZ/L 150100	150/155x100	BMZ/L 19060	190/195x60	BMZ/L 220130	220/225x130
BMZ/L 15550	155/160x50	BMZ/L 19070	190/195x70	BMZ/L 220140	220/225x140
BMZ/L 15560	155/160x60	BMZ/L 19080	190/195x80	BMZ/L 220150	220/225x150
BMZ/L 15570	155/160x70	BMZ/L 19090	190/195x90	BMZ/L 22560	225/230x60
BMZ/L 15580	155/160x80	BMZ/L 190100	190/195x100	BMZ/L 22570	225/230x70
BMZ/L 15590	155/160x90	BMZ/L 190110	190/195x110	BMZ/L 22580	225/230x80
BMZ/L 155100	155/160x100	BMZ/L 190120	190/195x120	BMZ/L 22590	225/230x90
BMZ/L 16060	160/165x60	BMZ/L 190130	190/195x130	BMZ/L 225100	225/230x100
BMZ/L 16070	160/165x70	BMZ/L 190140	190/195x140	BMZ/L 225110	225/230x110
BMZ/L 16080	160/165x80	BMZ/L 190150	190/195x150	BMZ/L 225120	225/230x120
BMZ/L 16090	160/165x90	BMZ/L 19560	195/200x60	BMZ/L 225130	225/230x130
BMZ/L 160100	160/165x100	BMZ/L 19570	195/200x70	BMZ/L 225140	225/230x140
BMZ/L 160110	160/165x110	BMZ/L 19580	195/200x80	BMZ/L 225150	225/230x150
BMZ/L 160120	160/165x120	BMZ/L 19590	195/200x90	BMZ/L 23060	230/235x60
BMZ/L 160130	160/165x130	BMZ/L 195100	195/200x100	BMZ/L 23070	230/235x70
BMZ/L 160140	160/165x140	BMZ/L 195110	195/200x110	BMZ/L 23080	230/235x80
BMZ/L 160150	160/165x150	BMZ/L 195120	195/200x120	BMZ/L 23090	230/235x90
BMZ/L 16560	165/170x60	BMZ/L 195130	195/200x130	BMZ/L 230100	230/235x100
BMZ/L 16570	165/170x70	BMZ/L 195140	195/200x140	BMZ/L 230110	230/235x110
BMZ/L 16580	165/170x80	BMZ/L 195150	195/200x150	BMZ/L 230120	230/235x120
BMZ/L 16590	165/170x90	BMZ/L 20060	200/205x60	BMZ/L 230130	230/235x130
BMZ/L 165100	165/170x100	BMZ/L 20070	200/205x70	BMZ/L 230140	230/235x140
BMZ/L 165110	165/170x110	BMZ/L 20080	200/205x80	BMZ/L 230150	230/235x150
BMZ/L 165120	165/170x120	BMZ/L 20090	200/205x90	BMZ/L 24060	240/245x60
BMZ/L 165130	165/170x130	BMZ/L 200100	200/205x100	BMZ/L 24070	240/245x70
BMZ/L 165140	165/170x140	BMZ/L 200110	200/205x110	BMZ/L 24080	240/245x80
BMZ/L 165150	165/170x150	BMZ/L 200120	200/205x120	BMZ/L 24090	240/245x90

# BMZ/L, BMB/L, BMS/L

Auch in Zollabmessungen lieferbar!

Art. Nr.	d / D x L
BMZ/L 240100	240/245x100
BMZ/L 240110	240/245x110
BMZ/L 240120	240/245x120
BMZ/L 240130	240/245x130
BMZ/L 240140	240/245x140
BMZ/L 240150	240/245x150
BMZ/L 25060	250/255x60
BMZ/L 25070	250/255x70
BMZ/L 25080	250/255x80
BMZ/L 25090	250/255x90
BMZ/L 250100	250/255x100
BMZ/L 250110	250/255x110
BMZ/L 250120	250/255x120
BMZ/L 250130	250/255x130
BMZ/L 250140	250/255x140
BMZ/L 250150	250/255x150
BMZ/L 26060	260/265x60
BMZ/L 26070	260/265x70
BMZ/L 26080	260/265x80
BMZ/L 26090	260/265x90
BMZ/L 260100	260/265x100
BMZ/L 260110	260/265x110
BMZ/L 260120	260/265x120
BMZ/L 260130	260/265x130
BMZ/L 260140	260/265x140
BMZ/L 260150	260/265x150
BMZ/L 27060	270/275x60
BMZ/L 27070	270/275x70
BMZ/L 27080	270/275x80
BMZ/L 27090	270/275x90
BMZ/L 270100	270/275x100
BMZ/L 270110	270/275x110
BMZ/L 270120	270/275x120
BMZ/L 270130	270/275x130
BMZ/L 270140	270/275x140
BMZ/L 270150	270/275x150
BMZ/L 28060	280/285x60
BMZ/L 28070	280/285x70
BMZ/L 28080	280/285x80
BMZ/L 28090	280/285x90
BMZ/L 280100	280/285x100
BMZ/L 280110	280/285x110
BMZ/L 280120	280/285x120
BMZ/L 280130	280/285x130
BMZ/L 280140	280/285x140
BMZ/L 280150	280/285x150
BMZ/L 29060	290/295x60
BMZ/L 29070	290/295x70
BMZ/L 29080	290/295x80
BMZ/L 29090	290/295x90
BMZ/L 290100	290/295x100
BMZ/L 290110	290/295x110
BMZ/L 290120	290/295x120
BMZ/L 290130	290/295x130
BMZ/L 290140	290/295x140
BMZ/L 290150	290/295x150
BMZ/L 30060	300/305x60
BMZ/L 30070	300/305x70
BMZ/L 30080	300/305x80
BMZ/L 30090	300/305x90
BMZ/L 300100	300/305x100
BMZ/L 300110	300/305x110
BMZ/L 300120	300/305x120

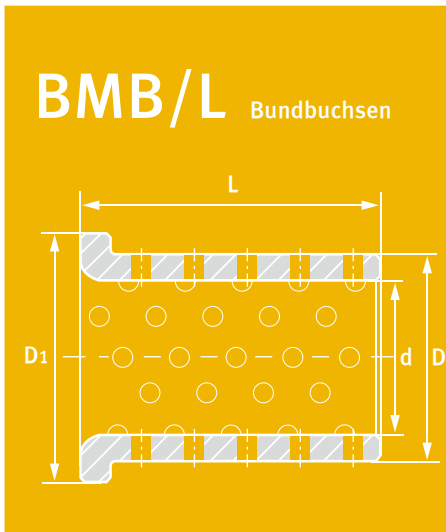

Art. Nr.	d / D / D <sub>1</sub> x L
BMB/L 2515	25/28/35x15
BMB/L 2525	25/28/35x25
BMB/L 3020	30/34/45x20
BMB/L 3030	30/34/45x30
BMB/L 3520	35/39/50x20
BMB/L 3530	35/39/50x30
BMB/L 4025	40/44/55x25
BMB/L 4040	40/44/55x40
BMB/L 4530	45/50/60x30
BMB/L 4545	45/50/60x45
BMB/L 4550	45/50/60x50
BMB/L 5030	50/55/65x30
BMB/L 5050	50/55/65x50
BMB/L 5530	55/60/70x30
BMB/L 5550	55/60/70x50
BMB/L 6030	60/65/75x30
BMB/L 6035	60/65/75x35
BMB/L 6060	60/65/75x60
BMB/L 6530	65/70/80x30
BMB/L 6560	65/70/80x60
BMB/L 7040	70/75/85x40
BMB/L 7070	70/75/85x70
BMB/L 7540	75/80/90x40
BMB/L 7570	75/80/90x70
BMB/L 8040	80/85/100x40
BMB/L 8080	80/85/100x80
BMB/L 9050	90/95/110x50
BMB/L 9090	90/95/110x90
BMB/L 10050	100/105/120x50
BMB/L 10090	100/105/120x90
BMB/L 11050	110/115/130x50

Art. Nr.	d / D / D <sub>1</sub> x L
BMB/L 11090	110/115/130x90
BMB/L 12050	120/125/140x50
BMB/L 12090	120/125/140x90
BMB/L 13060	130/135/155x60
BMB/L 13090	130/135/155x90
BMB/L 14060	140/145/165x60
BMB/L 14090	140/145/165x90
BMB/L 15060	150/155/180x60
BMB/L 15090	150/155/180x90
BMB/L 16060	160/165/190x60
BMB/L 16090	160/165/190x90
BMB/L 17060	170/175/200x60
BMB/L 17090	170/175/200x90
BMB/L 18060	180/185/215x60
BMB/L 18090	180/185/215x90
BMB/L 19060	190/195/225x60
BMB/L 19090	190/195/225x90
BMB/L 20060	200/205/235x60
BMB/L 20090	200/205/235x90
BMB/L 22560	225/230/260x60
BMB/L 22590	225/230/260x90
BMB/L 25060	250/255/290x60
BMB/L 25090	250/255/290x90
BMB/L 26060	265/270/305x60
BMB/L 26090	265/270/305x90
BMB/L 28560	285/290/325x60
BMB/L 28590	285/290/325x90
BMB/L 30060	300/305/340x60
BMB/L 30090	300/305/340x90

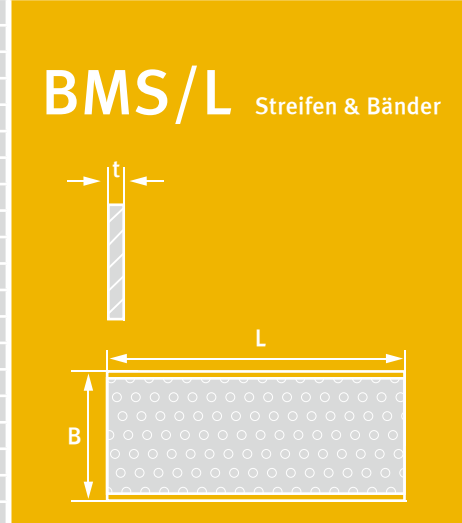

Art.-Nr.	B x L x t
BMS/L 10160	160 x 500 x 1,0
BMS/L 15160	160 x 500 x 1,5
BMS/L 20160	160 x 500 x 2,0
BMS/L 25160	160 x 500 x 2,5
BMS/L 30160	160 x 500 x 3,0



BRO-MET® ist ein eingetragenes Markenzeichen der GLT-GleitLagerTechnik® GmbH

# BRO-MET®/LD



GEROLLTES BRONZEGLEITLAGER, LOCHDEPOTS,  
DICHTUNG, WARTUNGSARM



# BRO-MET®/LD

Gerolltes Bronze Gleitlager mit Lochdepots • Durchgelocht mit beidseitiger Dichtung  
Wartungsarm • DIN 1494 / ISO 3547

Sonderabmessungen  
werden kurzfristig  
angefertigt!

BMZ/LD Zylinderbuchsen

<b>EIGENSCHAFTEN</b>	Hohe Belastbarkeit und Festigkeit bei geringem Verschleiß, mit Abdichtung gegen Feuchtigkeit und Verschmutzung von außen. Verlängerte Nachschmierintervalle.
<b>WERKSTOFFE</b> Trägerwerkstoff	CuSn8P (DIN 17662)
<b>WERKSTOFFEIGENSCHAFTEN</b> Spez. Belastbarkeit statisch Spez. Belastbarkeit dynamisch Gleitgeschwindigkeit Reibungswert Temperaturbelastung Max. Pv-Wert	≤ 120 [ N/mm <sup>2</sup> ] bei max. 0,01 m/s ≤ 40 [ N/mm <sup>2</sup> ] bei max. 2,0 m/s ≤ 2,5 [ m/s ] schmierungsabhängig 0,05 bis 0,20 [ μ ] schmierungsabhängig -40 bis +150 [ °C ] 2,8 [ N/mm <sup>2</sup> x m/s ]
<b>TOLERANZANGABEN</b> Gehäusebohrung - Ø Buchsen-Innen - Ø nach dem Einbau Wellentoleranz	H7 Im Bereich H f7 bis f8
<b>WELLENWERKSTOFF</b>	Stahl, gehärtet oder ungehärtet, Rautiefe ≤ Rz 6,3
<b>MONTAGEHINWEISE</b> Gehäusebohrung Welle Einpressdorn	Einbaufase, min. 1,5 mm x 15-45° Einbaufase, 5 mm x 15°, Kanten gerundet Die Verwendung eines passenden Einpressdorns ist zweckmäßig. Eventuell ist das Einfetten der Außenflächen beim Einbau erforderlich.
<b>WARTUNG</b>	BRO-MET®/LD ist ein wartungsarmes Bronze Gleitlager. Es ist eine Erstschmierung erforderlich. Sowohl Öl- oder Fettschmierung möglich. Durch die Schmierdepots sind die Nachschmierintervalle stark reduziert!



Das Produkt BRO-MET®/LD ist nur als Zylinderbuchse lieferbar.

# BMZ/LD

Auch in Zollabmessungen lieferbar!

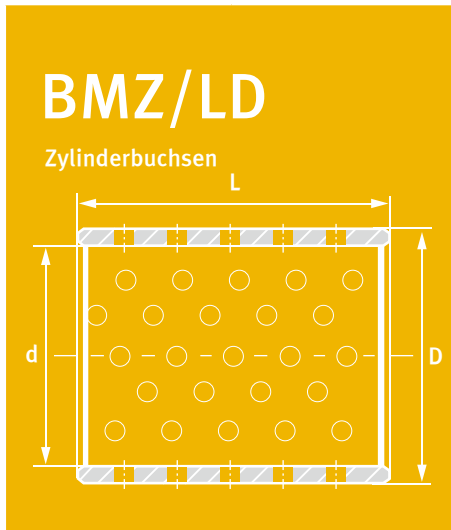

Art. Nr.	d / D x L
BMZ/LD 3540	35/39x40
BMZ/LD 4040	40/44x40
BMZ/LD 4050	40/44x50
BMZ/LD 4540	45/50x40
BMZ/LD 4550	45/50x50
BMZ/LD 5040	50/55x40
BMZ/LD 5050	50/55x50
BMZ/LD 5060	50/55x60
BMZ/LD 5540	55/60x40
BMZ/LD 5560	55/60x60
BMZ/LD 6040	60/65x40
BMZ/LD 6060	60/65x60
BMZ/LD 6540	65/70x40
BMZ/LD 6560	65/70x60
BMZ/LD 7040	70/75x40
BMZ/LD 7080	70/75x80
BMZ/LD 7540	75/80x40
BMZ/LD 7580	75/80x80
BMZ/LD 8040	80/85x40
BMZ/LD 8080	80/85x80
BMZ/LD 8540	85/90x40
BMZ/LD 8580	85/90x80
BMZ/LD 9040	90/95x40
BMZ/LD 9090	90/95x90
BMZ/LD 10050	100/105x50
BMZ/LD 10095	100/105x95



BIV-MET® ist ein eingetragenes Markenzeichen der GLT-GleitLagerTechnik® GmbH

# BIV-MET®



GEROLLTES VERBUNDGLEITLAGER, STAHL/BRONZE, SCHMIERTASCHEN,  
WARTUNGSARM



# BIV-MET®

Gerolltes Verbundgleitlager Stahl / Bronze mit Schmiermitteldepots • Wartungsarm  
DIN 1494 / ISO 3547

Sonderabmessungen  
werden kurzfristig  
angefertigt!

Bundbuchsen, Stanz-  
und Formteile werden  
nach Kundenwunsch  
gefertigt.

BIZ Zylinderbuchsen  
BIB Bundbuchsen  
BIA Anlaufscheiben  
BIS Streifen & Bänder

<b>EIGENSCHAFTEN</b>	Für hohe Belastungen und oszillierende Bewegungen, sowie bei rauem Betrieb und Temperaturbelastung. Langzeitschmierung durch Schmiermitteldepots.
<b>WERKSTOFFE</b> Trägerwerkstoff Gleitfläche	Stahl verkupfert/verzinkt CuPb10Sn10
<b>WERKSTOFFEIGENSCHAFTEN</b> Spez. Belastbarkeit statisch Spez. Belastbarkeit dynamisch Gleitgeschwindigkeit Reibungswert Temperaturbelastung Max. Pv-Wert Traganteil	≤ 250 [ N/mm <sup>2</sup> ] ≤ 140 [ N/mm <sup>2</sup> ] ≤ 2,5 [ m/s ] ölgeschmiert ≤ 5m/s 0,04 bis 0,12 [ μ ] schmierungsabhängig -40 bis +250 [ °C ] 2,8 [ N/mm <sup>2</sup> x m/s ] > 75 [ % ]
<b>TOLERANZANGABEN</b> Gehäusebohrung - Ø Buchsen-Innen - Ø nach dem Einbau Wellentoleranz	H7 Im Bereich H f7 bis h8
<b>WELLENWERKSTOFF</b>	Stahl, gehärtet oder ungehärtet, Rautiefe ≤ Rz 6,3
<b>MONTAGEHINWEISE</b> Gehäusebohrung Welle Einpressdorn	Einbaufase, min. 1,5 mm x 15-45° Einbaufase, 5 mm x 15°, Kanten gerundet Die Verwendung eines passenden Einpressdorns ist zweckmäßig. Eventuell ist das Einfetten der Außenflächen beim Einbau erforderlich.
<b>WARTUNG</b>	BIV-MET® ist ein wartungsarmes Verbundgleitlager. Es ist eine Erstschmierung erforderlich. Sowohl Öl- oder Fettschmierung möglich. Durch die Schmiermitteldepots sind die Nachschmierintervalle stark reduziert! Schmierloch - Ø im Verhältnis zum Buchsen - Ø.



Standardausführung mit Bohrung. Zusätzliche Schmiernuten oder Schmierbohrungen auf Wunsch möglich!  
Zylinderbuchsen, Anlaufscheiben und Streifen sind Standardfertigung.

# BIZ

Auch in Zollabmessungen lieferbar!

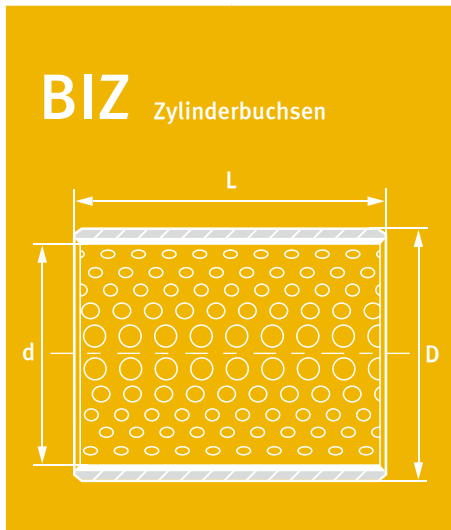

**BIZ** Zylinderbuchsen

Art. Nr.	d / D x L
BIZ 1010	10/12x10
BIZ 1015	10/12x15
BIZ 1020	10/12x20
BIZ 1210	12/14x10
BIZ 1215	12/14x15
BIZ 1220	12/14x20
BIZ 1410	14/16x10
BIZ 1415	14/16x15
BIZ 1420	14/16x20
BIZ 1510	15/17x10
BIZ 1515	15/17x15
BIZ 1520	15/17x20
BIZ 1610	16/18x10
BIZ 1615	16/18x15
BIZ 1620	16/18x20
BIZ 1810	18/20x10
BIZ 1815	18/20x15
BIZ 1820	18/20x20
BIZ 1825	18/20x25
BIZ 2010	20/23x10
BIZ 2015	20/23x15
BIZ 2020	20/23x20
BIZ 2025	20/23x25
BIZ 2210	22/25x10
BIZ 2215	22/25x15
BIZ 2220	22/25x20
BIZ 2225	22/25x25
BIZ 2410	24/27x10
BIZ 2415	24/27x15
BIZ 2420	24/27x20
BIZ 2430	24/27x30
BIZ 2515	25/28x15
BIZ 2520	25/28x20
BIZ 2525	25/28x25
BIZ 2530	25/28x30
BIZ 2615	26/30x15
BIZ 2620	26/30x20
BIZ 2625	26/30x25
BIZ 2630	26/30x30
BIZ 2815	28/32x15
BIZ 2820	28/32x20
BIZ 2825	28/32x25
BIZ 2830	28/32x30
BIZ 2840	28/32x40

Art. Nr.	d / D x L	Art. Nr.	d / D x L
BIZ 3015	30/34x15	BIZ 9060	90/95x60
BIZ 3020	30/34x20	BIZ 9080	90/95x80
BIZ 3025	30/34x25	BIZ 9550	95/100x50
BIZ 3030	30/34x30	BIZ 9560	95/100x60
BIZ 3040	30/34x40	BIZ 9580	95/100x80
BIZ 3215	32/36x15	BIZ 9590	95/100x90
BIZ 3220	32/36x20	BIZ 10050	100/105x50
BIZ 3225	32/36x25	BIZ 10060	100/105x60
BIZ 3230	32/36x30	BIZ 10080	100/105x80
BIZ 3240	32/36x40	BIZ 10090	100/105x90
BIZ 3520	35/39x20	BIZ 10550	105/110x50
BIZ 3525	35/39x25	BIZ 10560	105/110x60
BIZ 3530	35/39x30	BIZ 10580	105/110x80
BIZ 3540	35/39x40	BIZ 11050	110/115x50
BIZ 3550	35/39x50	BIZ 11060	110/115x60
BIZ 3820	38/42x20	BIZ 11080	110/115x80
BIZ 3825	38/42x25	BIZ 11550	115/120x50
BIZ 3830	38/42x30	BIZ 11560	115/120x60
BIZ 3840	38/42x40	BIZ 11580	115/120x80
BIZ 3850	38/42x50	BIZ 12050	120/125x50
BIZ 4020	40/44x20	BIZ 12060	120/125x60
BIZ 4025	40/44x25	BIZ 12080	120/125x80
BIZ 4030	40/44x30	BIZ 12550	125/130x50
BIZ 4040	40/44x40	BIZ 12560	125/130x60
BIZ 4050	40/44x50	BIZ 12580	125/130x80
BIZ 4520	45/50x20	BIZ 125100	125/130x100
BIZ 4525	45/50x25	BIZ 13060	130/135x60
BIZ 4530	45/50x30	BIZ 13080	130/135x80
BIZ 4540	45/50x40	BIZ 130100	130/135x100
BIZ 4550	45/50x50	BIZ 13560	135/140x60
BIZ 5030	50/55x30	BIZ 13580	135/140x80
BIZ 5040	50/55x40	BIZ 135100	135/140x100
BIZ 5050	50/55x50	BIZ 14060	140/145x60
BIZ 5060	50/55x60	BIZ 14080	140/145x80
BIZ 5530	55/60x30	BIZ 140100	140/145x100
BIZ 5540	55/60x40	BIZ 14560	145/150x60
BIZ 5550	55/60x50	BIZ 14580	145/150x80
BIZ 5560	55/60x60	BIZ 145100	145/150x100
BIZ 6030	60/65x30	BIZ 15060	150/155x60
BIZ 6050	60/65x50	BIZ 15080	150/155x80
BIZ 6060	60/65x60	BIZ 15090	150/155x90
BIZ 6530	65/70x30	BIZ 15560	155/160x60
BIZ 6540	65/70x40	BIZ 15580	155/160x80
BIZ 6550	65/70x50	BIZ 15590	155/160x90
BIZ 6560	65/70x60	BIZ 16060	160/165x60
BIZ 7030	70/75x30	BIZ 16080	160/165x80
BIZ 7040	70/75x40	BIZ 160100	160/165x100
BIZ 7050	70/75x50	BIZ 16560	165/170x60
BIZ 7060	70/75x60	BIZ 16580	165/170x80
BIZ 7080	70/75x80	BIZ 165100	165/170x100
BIZ 7530	75/80x30	BIZ 17060	170/175x60
BIZ 7540	75/80x40	BIZ 17080	170/175x80
BIZ 7550	75/80x50	BIZ 170100	170/175x100
BIZ 7560	75/80x60	BIZ 17560	175/180x60
BIZ 8040	80/85x40	BIZ 17580	175/180x80
BIZ 8050	80/85x50	BIZ 175100	175/180x100
BIZ 8060	80/85x60		
BIZ 8080	80/85x80		
BIZ 8540	85/90x40		
BIZ 8550	85/90x50		
BIZ 8560	85/90x60		
BIZ 8580	85/90x80		
BIZ 9040	90/95x40		
BIZ 9050	90/95x50		

# BIB, BIA, BIS

Auch in Zollabmessungen lieferbar!

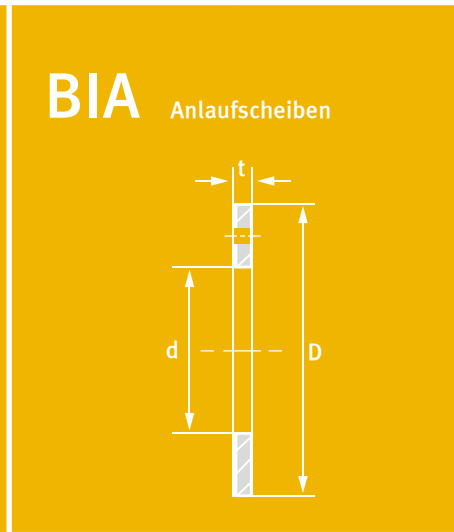
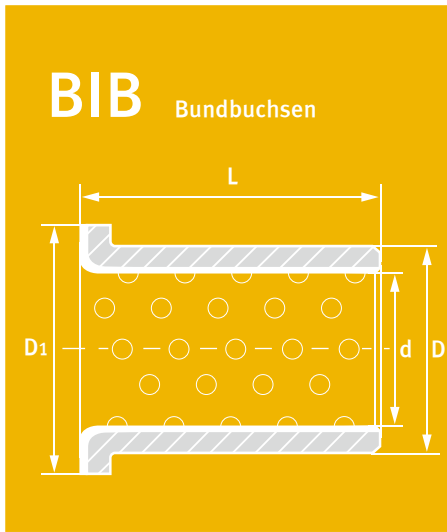

Abmessungen auf Anfrage

Art.- Nr.	d / D x L
BIA 10/1	10/20x1,5
BIA 12/1	12/24x1,5
BIA 14/1	14/26x1,5
BIA 16/1	16/30x1,5
BIA 18/1	18/32x1,5
BIA 20/1	20/36x1,5
BIA 22/1	22/38x1,5
BIA 24/1	24/42x1,5
BIA 26/1	26/44x1,5
BIA 28/1	28/48x1,5
BIA 32/1	32/54x1,5
BIA 38/1	38/62x1,5
BIA 42/1	42/66x1,5
BIA 48/2	48/74x2
BIA 52/2	52/78x2
BIA 62/2	62/90x2

Art. Nr.	B x L x t
BIS 10240	245 x 500 x 1,0
BIS 15240	245 x 500 x 1,5
BIS 20240	245 x 500 x 2,0
BIS 25240	245 x 500 x 2,5
BIS 30240	245 x 500 x 3,0



BIV-MET® ist ein eingetragenes Markenzeichen der GLT-GleitLagerTechnik® GmbH

# BIV-MET® / A



GEROLLTES VERBUNDGLEITLAGER,  
STAHL/ALULEGIERUNG, WARTUNGSPFLICHTIG



# BIV-MET®/A

Gerolltes Verbundgleitlager Stahl / Aluminiumlegierung • Wartungspflichtig  
DIN 1494 / ISO 3547

Sonderabmessungen  
werden kurzfristig  
angefertigt!

BIZ/A Zylinderbuchsen  
BIA/A Anlaufscheiben  
BIS/A Streifen & Bänder

<b>EIGENSCHAFTEN</b>	Für hohe Gleitgeschwindigkeiten, optimales Gleitverhalten bei guter Schmierstoffversorgung.
<b>WERKSTOFFE</b> Trägerwerkstoff Gleitfläche	Stahl verzinkt AlSn20Cu
<b>WERKSTOFFEIGENSCHAFTEN</b> Spez. Belastbarkeit statisch Spez. Belastbarkeit dynamisch Gleitgeschwindigkeit Reibungswert Temperaturbelastung Max. Pv-Wert	≤ 100 [ N/mm <sup>2</sup> ] ≤ 70 [ N/mm <sup>2</sup> ] ≤ 25 [ m/s ] 0,08 bis 0,17 [ μ ] schmierungsabhängig -10 bis +200 [ °C ] 6,0 [ N/mm <sup>2</sup> x m/s ]
<b>TOLERANZANGABEN</b> Gehäusebohrung - Ø Buchsen-Innen - Ø nach dem Einbau Wellentoleranz	H7 Im Bereich H f7 bis h8
<b>WELLENWERKSTOFF</b>	Stahl, gehärtet oder ungehärtet, Rautiefe ≤ Rz 6,3
<b>MONTAGEHINWEISE</b> Gehäusebohrung Welle Einpressdorn	Einbaufase, min. 1,5 mm x 15-45° Einbaufase, 5 mm x 15°, Kanten gerundet Die Verwendung eines passenden Einpressdorns ist zweckmäßig. Eventuell ist das Einfetten der Außenflächen beim Einbau erforderlich.
<b>WARTUNG</b>	BIV-MET®/A ist ein wartungspflichtiges Verbundgleitlager. Es ist eine Öl- oder Fettschmierung erforderlich. Schmierloch - Ø im Verhältnis zum Buchsen - Ø.



Zylinderbuchsen, Anlaufscheiben und Streifen sind Standardfertigungen mit Bohrung.  
Bundbuchsen, Stanz- und Formteile werden nach Kundenwunsch gefertigt.

# BIZ/A

Auch in Zollabmessungen lieferbar!

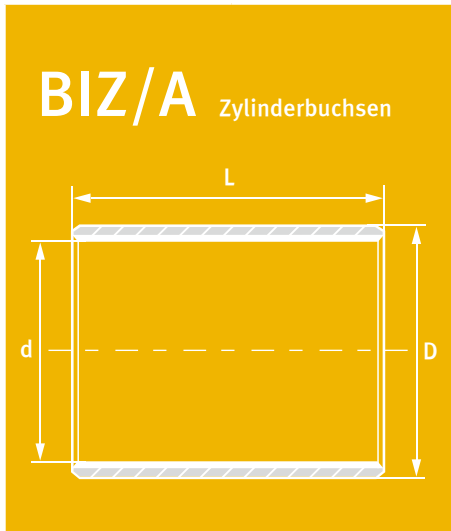

Art. Nr.	d / d / L	Art. Nr.	d / d / L
BIZ/A 1010	10/12x10	BIZ/A 3020	30/34x20
BIZ/A 1015	10/12x15	BIZ/A 3025	30/34x25
BIZ/A 1020	10/12x20	BIZ/A 3030	30/34x30
BIZ/A 1210	12/14x10	BIZ/A 3040	30/34x40
BIZ/A 1215	12/14x15	BIZ/A 3215	32/36x15
BIZ/A 1220	12/14x20	BIZ/A 3220	32/36x20
BIZ/A 1410	14/16x10	BIZ/A 3225	32/36x25
BIZ/A 1415	14/16x15	BIZ/A 3230	32/36x30
BIZ/A 1420	14/16x20	BIZ/A 3240	32/36x40
BIZ/A 1510	15/17x10	BIZ/A 3520	35/39x20
BIZ/A 1515	15/17x15	BIZ/A 3525	35/39x25
BIZ/A 1520	15/17x20	BIZ/A 3530	35/39x30
BIZ/A 1610	16/18x10	BIZ/A 3540	35/39x40
BIZ/A 1615	16/18x15	BIZ/A 3550	35/39x50
BIZ/A 1620	16/18x20	BIZ/A 3820	38/42x20
BIZ/A 1810	18/20x10	BIZ/A 3825	38/42x25
BIZ/A 1815	18/20x15	BIZ/A 3830	38/42x30
BIZ/A 1820	18/20x20	BIZ/A 3840	38/42x40
BIZ/A 1825	18/20x25	BIZ/A 3850	38/42x50
BIZ/A 2010	20/23x10	BIZ/A 4020	40/44x20
BIZ/A 2015	20/23x15	BIZ/A 4025	40/44x25
BIZ/A 2020	20/23x20	BIZ/A 4030	40/44x30
BIZ/A 2025	20/23x25	BIZ/A 4040	40/44x40
BIZ/A 2210	22/25x10	BIZ/A 4050	40/44x50
BIZ/A 2215	22/25x15	BIZ/A 4520	45/50x20
BIZ/A 2220	22/25x20	BIZ/A 4525	45/50x25
BIZ/A 2225	22/25x25	BIZ/A 4530	45/50x30
BIZ/A 2410	24/27x10	BIZ/A 4540	45/50x40
BIZ/A 2415	24/27x15	BIZ/A 4550	45/50x50
BIZ/A 2420	24/27x20	BIZ/A 5030	50/55x30
BIZ/A 2430	24/27x30	BIZ/A 5040	50/55x40
		BIZ/A 5050	50/55x50
		BIZ/A 5060	50/55x60
		BIZ/A 5530	55/60x30
		BIZ/A 5540	55/60x40
		BIZ/A 5550	55/60x50
		BIZ/A 5560	55/60x60
		BIZ/A 6030	60/65x30
		BIZ/A 6050	60/65x50
		BIZ/A 6060	60/65x60
		BIZ/A 6530	65/70x30
		BIZ/A 6540	65/70x40
		BIZ/A 6550	65/70x50
		BIZ/A 6560	65/70x60
		BIZ/A 7030	70/75x30
		BIZ/A 7040	70/75x40
		BIZ/A 7050	70/75x50
		BIZ/A 7060	70/75x60
		BIZ/A 7080	70/75x80
		BIZ/A 7530	75/80x30
		BIZ/A 7540	75/80x40
		BIZ/A 7550	75/80x50
		BIZ/A 7560	75/80x60
		BIZ/A 8040	80/85x40
		BIZ/A 8050	80/85x50
		BIZ/A 8060	80/85x60
		BIZ/A 8080	80/85x80
		BIZ/A 8540	85/90x40
		BIZ/A 8550	85/90x50
		BIZ/A 8560	85/90x60
		BIZ/A 8580	85/90x80
		BIZ/A 9040	90/95x40
		BIZ/A 9050	90/95x50
		BIZ/A 9060	90/95x60
		BIZ/A 9080	90/95x80
		BIZ/A 9550	95/100x50
		BIZ/A 9560	95/100x60
		BIZ/A 9580	95/100x80
		BIZ/A 9590	95/100x90
		BIZ/A 10050	100/105x50
		BIZ/A 10060	100/105x60
		BIZ/A 10080	100/105x80
		BIZ/A 10090	100/105x90

# BIA/A, BIS/A

Auch in Zollabmessungen lieferbar!

## BIA/A Anlaufscheiben

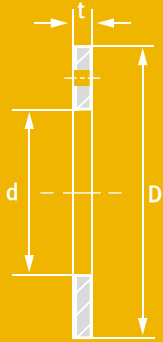

## BIS/A Streifen & Bänder

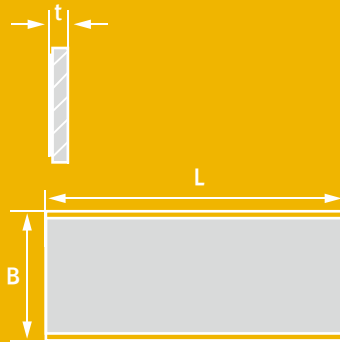

Art. Nr.	d / D x t	Art. Nr.	B x L x t
BIA/A 10/1	10/20x1,5	BIS/A 10240	245 x 500 x 1,0
BIA/A 12/1	12/24x1,5	BIS/A 15240	245 x 500 x 1,5
BIA/A 14/1	14/26x1,5	BIS/A 20240	245 x 500 x 2,0
BIA/A 16/1	16/30x1,5	BIS/A 25240	245 x 500 x 2,5
BIA/A 18/1	18/32x1,5	BIS/A 30240	245 x 500 x 3,0
BIA/A 20/1	20/36x1,5		
BIA/A 22/1	22/38x1,5		
BIA/A 24/1	24/42x1,5		
BIA/A 26/1	26/44x1,5		
BIA/A 28/1	28/48x1,5		
BIA/A 32/1	32/54x1,5		
BIA/A 38/1	38/62x1,5		
BIA/A 42/1	42/66x1,5		
BIA/A 48/2	48/74x2		
BIA/A 52/2	52/78x2		
BIA/A 62/2	62/90x2		

# BIV-LUB®



GEROLLTES VERBUNDGLEITLAGER, STAHL/BRONZE,  
GEFÜLLTE SCHMIERMITTELDEPOTS, WARTUNGSFREI



# BIV-LUB®

Gerolltes Verbundgleitlager Stahl / Bronze mit gefüllten Schmiermitteldepots  
Wartungsfrei • DIN 1494 / ISO 3547

Sonderabmessungen  
werden kurzfristig  
angefertigt!

BUZ Zylinderbuchsen  
BUA Anlaufscheiben  
BUS Streifen & Bänder

<b>EIGENSCHAFTEN</b>	Hohe Belastbarkeit bei geringem Verschleiß, sehr gut geeignet bei niedrigen Gleitgeschwindigkeiten und oszillierenden Bewegungen.
<b>WERKSTOFFE</b> Trägerwerkstoff Gleitfläche	Stahl verkupfert CuPb10Sn10 Schmiermitteldepots gefüllt mit Festschmierstoff
<b>WERKSTOFFEIGENSCHAFTEN</b> Spez. Belastbarkeit statisch Spez. Belastbarkeit dynamisch Gleitgeschwindigkeit Reibungswert Temperaturbelastung Max. Pv-Wert	≤ 200 [ N/mm <sup>2</sup> ] ≤ 75 [ N/mm <sup>2</sup> ] ≤ 0,4 [ m/s ] 0,08 bis 0,22 [ μ ] ≤ 200 [ °C ] 2,8 [ N/mm <sup>2</sup> x m/s ]
<b>TOLERANZANGABEN</b> Gehäusebohrung - Ø Buchsen-Innen - Ø nach dem Einbau Wellentoleranz	H7 Im Bereich H f7 bis h8
<b>WELLENWERKSTOFF</b>	Stahl, gehärtet oder ungehärtet, Rautiefe ≤ Rz 6,3
<b>MONTAGEHINWEISE</b> Gehäusebohrung Welle Einpressdorn	Einbaufase, min. 1,5 mm x 15-45° Einbaufase, 5 mm x 15°, Kanten gerundet Die Verwendung eines passenden Einpressdorns ist zweckmäßig. Eventuell ist das Einfetten der Außenflächen beim Einbau erforderlich.
<b>WARTUNG</b>	BIV-LUB® ist ein wartungsfreies Verbundgleitlager mit Festschmiermitteldepots. Es ist jedoch eine Initialschmierung notwendig. Hierzu sollte ein alterungsbeständiges lithiumverseiftes Fett verwendet werden.



Zylinderbuchsen, Anlaufscheiben und Streifen sind Standardfertigung.  
Stanz- und Formteile werden nach Kundenwunsch gefertigt.

# BUZ

Auch in Zollabmessungen lieferbar!

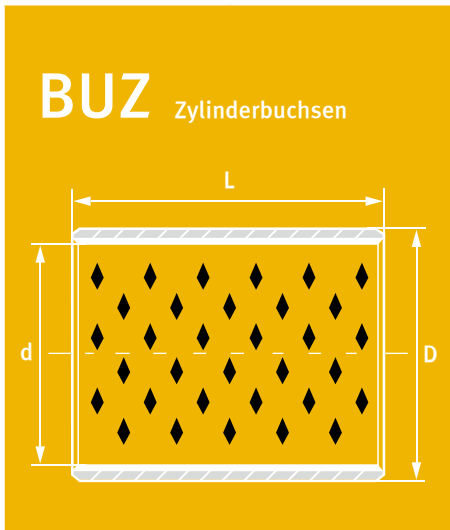

Art. Nr.	d / D x L
BUZ 1010	10/12x10
BUZ 1015	10/12x15
BUZ 1020	10/12x20
BUZ 1210	12/14x10
BUZ 1215	12/14x15
BUZ 1220	12/14x20
BUZ 1410	14/16x10
BUZ 1415	14/16x15
BUZ 1420	14/16x20
BUZ 1510	15/17x10
BUZ 1515	15/17x15
BUZ 1520	15/17x20
BUZ 1610	16/18x10
BUZ 1615	16/18x15
BUZ 1620	16/18x20
BUZ 1810	18/20x10
BUZ 1815	18/20x15
BUZ 1820	18/20x20
BUZ 1825	18/20x25
BUZ 2010	20/23x10
BUZ 2015	20/23x15
BUZ 2020	20/23x20
BUZ 2025	20/23x25
BUZ 2210	22/25x10
BUZ 2215	22/25x15
BUZ 2220	22/25x20
BUZ 2225	22/25x25
BUZ 2410	24/27x10
BUZ 2415	24/27x15
BUZ 2420	24/27x20
BUZ 2430	24/27x30
BUZ 2515	25/28x15
BUZ 2520	25/28x20
BUZ 2525	25/28x25
BUZ 2530	25/28x30
BUZ 2615	26/30x15
BUZ 2620	26/30x20
BUZ 2625	26/30x25
BUZ 2630	26/30x30
BUZ 2815	28/32x15
BUZ 2820	28/32x20
BUZ 2825	28/32x25
BUZ 2830	28/32x30
BUZ 2840	28/32x40
BUZ 3015	30/34x15
BUZ 3020	30/34x20
BUZ 3025	30/34x25

Art. Nr.	d / D x L	Art. Nr.	d / D x L
BUZ 3030	30/34x30	BUZ 10050	100/105x50
BUZ 3040	30/34x40	BUZ 10060	100/105x60
BUZ 3215	32/36x15	BUZ 10080	100/105x80
BUZ 3220	32/36x20	BUZ 10090	100/105x90
BUZ 3225	32/36x25	BUZ 10550	105/110x50
BUZ 3230	32/36x30	BUZ 10560	105/110x60
BUZ 3240	32/36x40	BUZ 10580	105/110x80
BUZ 3520	35/39x20	BUZ 11050	110/115x50
BUZ 3525	35/39x25	BUZ 11060	110/115x60
BUZ 3530	35/39x30	BUZ 11080	110/115x80
BUZ 3540	35/39x40	BUZ 11550	115/120x50
BUZ 3550	35/39x50	BUZ 11560	115/120x60
BUZ 3820	38/42x20	BUZ 11580	115/120x80
BUZ 3825	38/42x25	BUZ 12050	120/125x50
BUZ 3830	38/42x30	BUZ 12060	120/125x60
BUZ 3840	38/42x40	BUZ 12080	120/125x80
BUZ 3850	38/42x50	BUZ 12550	125/130x50
BUZ 4020	40/44x20	BUZ 12560	125/130x60
BUZ 4025	40/44x25	BUZ 12580	125/130x80
BUZ 4030	40/44x30	BUZ 125100	125/130x100
BUZ 4040	40/44x40	BUZ 13060	130/135x60
BUZ 4050	40/44x50	BUZ 13080	130/135x80
BUZ 4520	45/50x20	BUZ 130100	130/135x100
BUZ 4525	45/50x25	BUZ 13560	135/140x60
BUZ 4530	45/50x30	BUZ 13580	135/140x80
BUZ 4540	45/50x40	BUZ 135100	135/140x100
BUZ 4550	45/50x50	BUZ 14060	140/145x60
BUZ 5030	50/55x30	BUZ 14080	140/145x80
BUZ 5040	50/55x40	BUZ 140100	140/145x100
BUZ 5050	50/55x50	BUZ 14560	145/150x60
BUZ 5060	50/55x60	BUZ 14580	145/150x80
BUZ 5530	55/60x30	BUZ 145100	145/150x100
BUZ 5540	55/60x40	BUZ 15060	150/155x60
BUZ 5550	55/60x50	BUZ 15080	150/155x80
BUZ 5560	55/60x60	BUZ 15090	150/155x90
BUZ 6030	60/65x30	BUZ 15560	155/160x60
BUZ 6050	60/65x50	BUZ 15580	155/160x80
BUZ 6060	60/65x60	BUZ 15590	155/160x90
BUZ 6530	65/70x30	BUZ 16060	160/165x60
BUZ 6540	65/70x40	BUZ 16080	160/165x80
BUZ 6550	65/70x50	BUZ 160100	160/165x100
BUZ 6560	65/70x60	BUZ 16560	165/170x60
BUZ 7030	70/75x30	BUZ 16580	165/170x80
BUZ 7040	70/75x40	BUZ 165100	165/170x100
BUZ 7050	70/75x50	BUZ 17060	170/175x60
BUZ 7060	70/75x60	BUZ 17080	170/175x80
BUZ 7080	70/75x80	BUZ 170100	170/175x100
BUZ 7530	75/80x30	BUZ 17560	175/180x60
BUZ 7540	75/80x40	BUZ 17580	175/180x80
BUZ 7550	75/80x50	BUZ 175100	175/180x100
BUZ 7560	75/80x60		
BUZ 8040	80/85x40		
BUZ 8050	80/85x50		
BUZ 8060	80/85x60		
BUZ 8080	80/85x80		
BUZ 8540	85/90x40		
BUZ 8550	85/90x50		
BUZ 8560	85/90x60		
BUZ 8580	85/90x80		
BUZ 9040	90/95x40		
BUZ 9050	90/95x50		
BUZ 9060	90/95x60		
BUZ 9080	90/95x80		
BUZ 9550	95/100x50		
BUZ 9560	95/100x60		
BUZ 9580	95/100x80		
BUZ 9590	95/100x90		

# BUA, BUS

Auch in Zollabmessungen lieferbar!

## BUA Anlaufscheiben

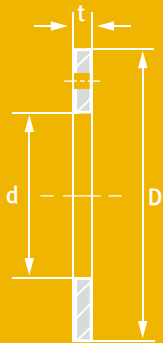

## BUS Streifen & Bänder

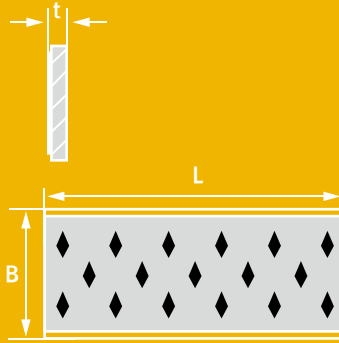

Art. Nr.	d / D x t	Art. Nr.	B x L x t
BUA 10/1	10/20x1,5	BUS 10240	245 x 500 x 1,0
BUA 12/1	12/24x1,5	BUS 15240	245 x 500 x 1,5
BUA 14/1	14/26x1,5	BUS 20240	245 x 500 x 2,0
BUA 16/1	16/30x1,5	BUS 25240	245 x 500 x 2,5
BUA 18/1	18/32x1,5	BUS 30240	245 x 500 x 3,0
BUA 20/1	20/36x1,5		
BUA 22/1	22/38x1,5		
BUA 24/1	24/42x1,5		
BUA 26/1	26/44x1,5		
BUA 28/1	28/48x1,5		
BUA 32/1	32/54x1,5		
BUA 38/1	38/62x1,5		
BUA 42/1	42/66x1,5		
BUA 48/2	48/74x2		
BUA 52/2	52/78x2		
BUA 62/2	62/90x2		



# BRO-LUB®



GEROLLTES BRONZEGLEITLAGER,  
GEFÜLLTE SCHMIERMITTELDEPOTS, WARTUNGSFREI



# BRO-LUB®

Gerolltes Bronze Gleitlager mit gefüllten Schmiermitteldepots • Wartungsfrei  
DIN 1494 / ISO 3547

Sonderabmessungen  
werden kurzfristig  
angefertigt!

BLZ Zylinderbuchsen  
BLA Anlaufscheiben  
BLS Streifen & Bänder

<b>EIGENSCHAFTEN</b>	Hohe Belastbarkeit und Festigkeit bei geringem Verschleiß, sehr gut geeignet bei niedrigen Gleitgeschwindigkeiten und oszillierenden Bewegungen.
<b>WERKSTOFFE</b> Trägerwerkstoff	CuSn8P (DIN 17662) Schmierstoffdepots gefüllt mit Festschmierstoff
<b>WERKSTOFFEIGENSCHAFTEN</b> Spez. Belastbarkeit statisch Spez. Belastbarkeit dynamisch Gleitgeschwindigkeit Reibungswert Temperaturbelastung Max. Pv-Wert	≤ 120 [ N/mm <sup>2</sup> ] ≤ 40 [ N/mm <sup>2</sup> ] ≤ 2,5 [ m/s ] schmierungsabhängig 0,03 bis 0,25 [ μ ] schmierungsabhängig -100 bis +200 [ °C ] 2,8 [ N/mm <sup>2</sup> x m/s ]
<b>TOLERANZANGABEN</b> Gehäusebohrung - Ø Buchsen-Innen - Ø nach dem Einbau Wellentoleranz	H7 Im Bereich H f7 bis f8
<b>WELLENWERKSTOFF</b>	Stahl, gehärtet oder ungehärtet, Rautiefe ≤ Rz 6,3
<b>MONTAGEHINWEISE</b> Gehäusebohrung Welle Einpressdorn	Einbaufase, min. 1,5 mm x 15-45° Einbaufase, 5 mm x 15°, Kanten gerundet Die Verwendung eines passenden Einpressdorns ist zweckmäßig. Eventuell ist das Einfetten der Außenflächen beim Einbau erforderlich.
<b>WARTUNG</b>	BRO-LUB® ist ein wartungsfreies Bronze - Gleitlager mit Festschmierstoffdepots. Es ist jedoch eine Initialschmierung notwendig! Hierzu sollte ein alterungsbeständiges lithiumverseiftes Fett verwendet werden.



Zylinderbuchsen, Anlaufscheiben und Streifen sind Standardfertigung.

# BLZ

Auch in Zollabmessungen lieferbar!

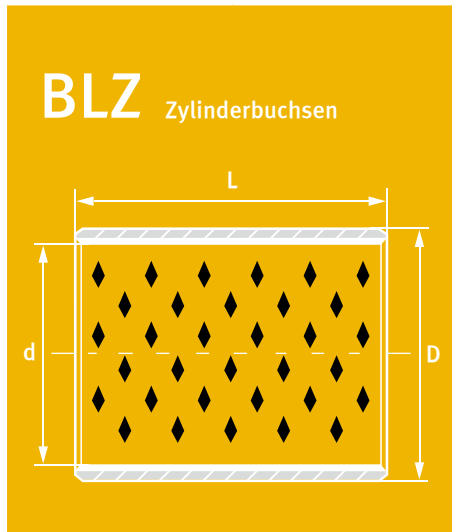

Art. Nr.	d / D x L
BLZ 1010	10/12x10
BLZ 1012	10/12x12
BLZ 1015	10/12x15
BLZ 1020	10/12x20
BLZ 1108	11/13x8
BLZ 1109	11/13x9
BLZ 1110	11/13x10
BLZ 1112	11/13x12
BLZ 1206	12/14x6
BLZ 1208	12/14x8
BLZ 1210	12/14x10
BLZ 1212	12/14x12
BLZ 1214	12/14x14
BLZ 1215	12/14x15
BLZ 1216	12/14x16
BLZ 1220	12/14x20
BLZ 1225	12/14x25
BLZ 1308	13/15x8
BLZ 1309	13/15x9
BLZ 1310	13/15x10
BLZ 1312	13/15x12
BLZ 1315	13/15x15
BLZ 1410	14/16x10
BLZ 1412	14/16x12
BLZ 1415	14/16x15
BLZ 1420	14/16x20
BLZ 1422	14/16x22
BLZ 1425	14/16x25
BLZ 1508	15/17x8
BLZ 1510	15/17x10
BLZ 1512	15/17x12
BLZ 1515	15/17x15
BLZ 1518	15/17x18
BLZ 1520	15/17x20
BLZ 1525	15/17x25
BLZ 1608	16/18x8
BLZ 1610	16/18x10
BLZ 1612	16/18x12
BLZ 1615	16/18x15
BLZ 1618	16/18x18
BLZ 1620	16/18x20
BLZ 1625	16/18x25
BLZ 1708	17/19x8
BLZ 1710	17/19x10
BLZ 1712	17/19x12
BLZ 1715	17/19x15
BLZ 1718	17/19x18

Art. Nr.	d / D x L	Art. Nr.	d / D x L
BLZ 1720	17/19x20	BLZ 2528	25/28x28
BLZ 1725	17/19x25	BLZ 2530	25/28x30
BLZ 1808	18/20x8	BLZ 2532	25/28x32
BLZ 1810	18/20x10	BLZ 2535	25/28x35
BLZ 1812	18/20x12	BLZ 2540	25/28x40
BLZ 1815	18/20x15	BLZ 2550	25/28x50
BLZ 1820	18/20x20	BLZ 2560	25/28x60
BLZ 1825	18/20x25	BLZ 2610	26/30x10
BLZ 1830	18/20x30	BLZ 2612	26/30x12
BLZ 2008a	20/22x8	BLZ 2615	26/30x15
BLZ 2010a	20/22x10	BLZ 2620	26/30x20
BLZ 2012a	20/22x12	BLZ 2625	26/30x25
BLZ 2015a	20/22x15	BLZ 2630	26/30x30
BLZ 2020a	20/22x20	BLZ 2635	26/30x35
BLZ 2025a	20/22x25	BLZ 2640	26/30x40
BLZ 2030a	20/22x30	BLZ 2650	26/30x50
BLZ 2035a	20/22x35	BLZ 2810a	28/31x10
BLZ 2040a	20/22x40	BLZ 2812a	28/31x12
BLZ 2008b	20/23x8	BLZ 2815a	28/31x15
BLZ 2010b	20/23x10	BLZ 2820a	28/31x20
BLZ 2012b	20/23x12	BLZ 2825a	28/31x25
BLZ 2015b	20/23x15	BLZ 2830a	28/31x30
BLZ 2020b	20/23x20	BLZ 2832a	28/31x32
BLZ 2025b	20/23x25	BLZ 2835a	28/31x35
BLZ 2030b	20/23x30	BLZ 2840a	28/31x40
BLZ 2035b	20/23x35	BLZ 2810b	28/32x10
BLZ 2040b	20/23x40	BLZ 2812b	28/32x12
BLZ 2210	22/25x10	BLZ 2815b	28/32x15
BLZ 2212	22/25x12	BLZ 2820b	28/32x20
BLZ 2215	22/25x15	BLZ 2825b	28/32x25
BLZ 2220	22/25x20	BLZ 2830b	28/32x30
BLZ 2225	22/25x25	BLZ 2832b	28/32x32
BLZ 2230	22/25x30	BLZ 2835b	28/32x35
BLZ 2235	22/25x35	BLZ 2840b	28/32x40
BLZ 2238	22/25x38	BLZ 3010	30/34x10
BLZ 2240	22/25x40	BLZ 3012	30/34x12
BLZ 2245	22/25x45	BLZ 3015	30/34x15
BLZ 2250	22/25x50	BLZ 3020	30/34x20
BLZ 2410a	24/27x10	BLZ 3025	30/34x25
BLZ 2412a	24/27x12	BLZ 3028	30/34x28
BLZ 2415a	24/27x15	BLZ 3030	30/34x30
BLZ 2420a	24/27x20	BLZ 3032	30/34x32
BLZ 2425a	24/27x25	BLZ 3035	30/34x35
BLZ 2428a	24/27x28	BLZ 3038	30/34x38
BLZ 2430a	24/27x30	BLZ 3040	30/34x40
BLZ 2432a	24/27x32	BLZ 3045	30/34x45
BLZ 2435a	24/27x35	BLZ 3050	30/34x50
BLZ 2438a	24/27x38	BLZ 3210	32/36x10
BLZ 2440a	24/27x40	BLZ 3212	32/36x12
BLZ 2450a	24/27x50	BLZ 3215	32/36x15
BLZ 2410b	24/28x10	BLZ 3218	32/36x18
BLZ 2412b	24/28x12	BLZ 3220	32/36x20
BLZ 2415b	24/28x15	BLZ 3225	32/36x25
BLZ 2420b	24/28x20	BLZ 3230	32/36x30
BLZ 2425b	24/28x25	BLZ 3235	32/36x35
BLZ 2428b	24/28x28	BLZ 3240	32/36x40
BLZ 2430b	24/28x30	BLZ 3245	32/36x45
BLZ 2432b	24/28x32	BLZ 3250	32/36x50
BLZ 2435b	24/28x35	BLZ 3410	34/38x10
BLZ 2438b	24/28x38	BLZ 3412	34/38x12
BLZ 2440b	24/28x40	BLZ 3415	34/38x15
BLZ 2450b	24/28x50	BLZ 3420	34/38x20
BLZ 2510	25/28x10	BLZ 3425	34/38x25
BLZ 2512	25/28x12	BLZ 3430	34/38x30
BLZ 2515	25/28x15	BLZ 3435	34/38x35
BLZ 2520	25/28x20	BLZ 3440	34/38x40
BLZ 2525	25/28x25	BLZ 3445	34/38x45

# BLZ

Auch in Zollabmessungen lieferbar!

Art. Nr.	d / D x L	Art. Nr.	d / D x L	Art. Nr.	d / D x L
BLZ 3510	35/39x10	BLZ 4530	45/50x30	BLZ 7560	75/80x60
BLZ 3512	35/39x12	BLZ 4535	45/50x35	BLZ 7570	75/80x70
BLZ 3515	35/39x15	BLZ 4540	45/50x40	BLZ 7580	75/80x80
BLZ 3520	35/39x20	BLZ 4545	45/50x45	BLZ 7590	75/80x90
BLZ 3525	35/39x25	BLZ 4550	45/50x50	BLZ 8030	80/85x30
BLZ 3530	35/39x30	BLZ 4555	45/50x55	BLZ 8040	80/85x40
BLZ 3535	35/39x35	BLZ 4560	45/50x60	BLZ 8050	80/85x50
BLZ 3540	35/39x40	BLZ 5015	50/55x15	BLZ 8060	80/85x60
BLZ 3545	35/39x45	BLZ 5020	50/55x20	BLZ 8070	80/85x70
BLZ 3550	35/39x50	BLZ 5025	50/55x25	BLZ 8080	80/85x80
BLZ 3610	36/40x10	BLZ 5030	50/55x30	BLZ 8090	80/85x90
BLZ 3612	36/40x12	BLZ 5035	50/55x35	BLZ 80100	80/85x100
BLZ 3615	36/40x15	BLZ 5040	50/55x40	BLZ 8530	85/90x30
BLZ 3620	36/40x20	BLZ 5045	50/55x45	BLZ 8540	85/90x40
BLZ 3625	36/40x25	BLZ 5050	50/55x50	BLZ 8550	85/90x50
BLZ 3630	36/40x30	BLZ 5055	50/55x55	BLZ 8560	85/90x60
BLZ 3635	36/40x35	BLZ 5060	50/55x60	BLZ 8570	85/90x70
BLZ 3640	36/40x40	BLZ 5065	50/55x65	BLZ 8580	85/90x80
BLZ 3645	36/40x45	BLZ 5070	50/55x70	BLZ 8590	85/90x90
BLZ 3650	36/40x50	BLZ 5515	55/60x15	BLZ 85100	85/90x100
BLZ 3812	38/42x12	BLZ 5520	55/60x20	BLZ 9030	90/95x30
BLZ 3815	38/42x15	BLZ 5525	55/60x25	BLZ 9040	90/95x40
BLZ 3820	38/42x20	BLZ 5530	55/60x30	BLZ 9050	90/95x50
BLZ 3825	38/42x25	BLZ 5535	55/60x35	BLZ 9060	90/95x60
BLZ 3830	38/42x30	BLZ 5540	55/60x40	BLZ 9070	90/95x70
BLZ 3835	38/42x35	BLZ 5545	55/60x45	BLZ 9080	90/95x80
BLZ 3840	38/42x40	BLZ 5550	55/60x50	BLZ 9090	90/95x90
BLZ 3845	38/42x45	BLZ 5555	55/60x55	BLZ 90100	90/95x100
BLZ 3850	38/42x50	BLZ 5560	55/60x60	BLZ 9530	95/100x30
BLZ 3855	38/42x55	BLZ 5565	55/60x65	BLZ 9540	95/100x40
BLZ 3860	38/42x60	BLZ 5570	55/60x70	BLZ 9550	95/100x50
BLZ 4012	40/44x12	BLZ 6015	60/65x15	BLZ 9560	95/100x60
BLZ 4015	40/44x15	BLZ 6020	60/65x20	BLZ 9570	95/100x70
BLZ 4020	40/44x20	BLZ 6025	60/65x25	BLZ 9580	95/100x80
BLZ 4025	40/44x25	BLZ 6030	60/65x30	BLZ 9590	95/100x90
BLZ 4030	40/44x30	BLZ 6035	60/65x35	BLZ 95100	95/100x100
BLZ 4035	40/44x35	BLZ 6040	60/65x40	BLZ 10030	100/105x30
BLZ 4040	40/44x40	BLZ 6045	60/65x45	BLZ 10040	100/105x40
BLZ 4045	40/44x45	BLZ 6050	60/65x50	BLZ 10050	100/105x50
BLZ 4050	40/44x50	BLZ 6055	60/65x55	BLZ 10060	100/105x60
BLZ 4055	40/44x55	BLZ 6060	60/65x60	BLZ 10070	100/105x70
BLZ 4060	40/44x60	BLZ 6065	60/65x65	BLZ 10080	100/105x80
BLZ 4212	42/46x12	BLZ 6070	60/65x70	BLZ 10090	100/105x90
BLZ 4215	42/46x15	BLZ 6075	60/65x75	BLZ 100100	100/105x100
BLZ 4220	42/46x20	BLZ 6080	60/65x80	BLZ 100115	100/105x115
BLZ 4225	42/46x25	BLZ 6085	60/65x85	BLZ 10550	105/110x50
BLZ 4230	42/46x30	BLZ 6090	60/65x90	BLZ 10560	105/110x60
BLZ 4235	42/46x35	BLZ 6515	65/70x15	BLZ 10570	105/110x70
BLZ 4240	42/46x40	BLZ 6520	65/70x20	BLZ 10580	105/110x80
BLZ 4245	42/46x45	BLZ 6530	65/70x30	BLZ 10590	105/110x90
BLZ 4250	42/46x50	BLZ 6540	65/70x40	BLZ 105100	105/110x100
BLZ 4255	42/46x55	BLZ 6550	65/70x50	BLZ 105115	105/110x115
BLZ 4260	42/46x60	BLZ 6560	65/70x60	BLZ 11050	110/115x50
BLZ 4412	44/48x12	BLZ 6570	65/70x70	BLZ 11060	110/115x60
BLZ 4415	44/48x15	BLZ 6580	65/70x80	BLZ 11070	110/115x70
BLZ 4420	44/48x20	BLZ 6590	65/70x90	BLZ 11080	110/115x80
BLZ 4425	44/48x25	BLZ 7020	70/75x20	BLZ 11090	110/115x90
BLZ 4430	44/48x30	BLZ 7030	70/75x30	BLZ 110100	110/115x100
BLZ 4435	44/48x35	BLZ 7040	70/75x40	BLZ 110115	110/115x115
BLZ 4440	44/48x40	BLZ 7050	70/75x50	BLZ 11550	115/120x50
BLZ 4445	44/48x45	BLZ 7060	70/75x60	BLZ 11560	115/120x60
BLZ 4450	44/48x50	BLZ 7070	70/75x70	BLZ 11570	115/120x70
BLZ 4455	44/48x55	BLZ 7080	70/75x80	BLZ 11580	115/120x80
BLZ 4460	44/48x60	BLZ 7090	70/75x90	BLZ 11590	115/120x90
BLZ 4515	45/50x15	BLZ 7530	75/80x30	BLZ 115100	115/120x100
BLZ 4520	45/50x20	BLZ 7540	75/80x40	BLZ 115115	115/120x115
BLZ 4525	45/50x25	BLZ 7550	75/80x50	BLZ 12050	120/125x50

## BLZ

Auch in Zollabmessungen lieferbar!

Art. Nr.	d / D x L	Art. Nr.	d / D x L	Art. Nr.	d / D x L
BLZ 12060	120/125x60	BLZ 17060	170/175x60	BLZ 200130	200/205x130
BLZ 12070	120/125x70	BLZ 17070	170/175x70	BLZ 200140	200/205x140
BLZ 12080	120/125x80	BLZ 17080	170/175x80	BLZ 200150	200/205x150
BLZ 12090	120/125x90	BLZ 17090	170/175x90	BLZ 20560	205/210x60
BLZ 120100	120/125x100	BLZ 170100	170/175x100	BLZ 20570	205/210x70
BLZ 120120	120/125x120	BLZ 170110	170/175x110	BLZ 20580	205/210x80
BLZ 12550	125/130x50	BLZ 170120	170/175x120	BLZ 20590	205/210x90
BLZ 12560	125/130x60	BLZ 170130	170/175x130	BLZ 205100	205/210x100
BLZ 12570	125/130x70	BLZ 170140	170/175x140	BLZ 205110	205/210x110
BLZ 12580	125/130x80	BLZ 170150	170/175x150	BLZ 205120	205/210x120
BLZ 12590	125/130x90	BLZ 17560	175/180x60	BLZ 205130	205/210x130
BLZ 125100	125/130x100	BLZ 17570	175/180x70	BLZ 205140	205/210x140
BLZ 125115	125/130x115	BLZ 17580	175/180x80	BLZ 205150	205/210x150
BLZ 13060	130/135x60	BLZ 17590	175/180x90	BLZ 21060	210/215x60
BLZ 13070	130/135x70	BLZ 175100	175/180x100	BLZ 21070	210/215x70
BLZ 13080	130/135x80	BLZ 175110	175/180x110	BLZ 21080	210/215x80
BLZ 13090	130/135x90	BLZ 175120	175/180x120	BLZ 21090	210/215x90
BLZ 130100	130/135x100	BLZ 175130	175/180x130	BLZ 210100	210/215x100
BLZ 130120	130/135x120	BLZ 175140	175/180x140	BLZ 210110	210/215x110
BLZ 13560	135/140x60	BLZ 175150	175/180x150	BLZ 210120	210/215x120
BLZ 13570	135/140x70	BLZ 18060	180/185x60	BLZ 210130	210/215x130
BLZ 13580	135/140x80	BLZ 18070	180/185x70	BLZ 210140	210/215x140
BLZ 13590	135/140x90	BLZ 18080	180/185x80	BLZ 210150	210/215x150
BLZ 135100	135/140x100	BLZ 18090	180/185x90	BLZ 21560	215/220x60
BLZ 135120	135/140x120	BLZ 180100	180/185x100	BLZ 21570	215/220x70
BLZ 14060	140/145x60	BLZ 180110	180/185x110	BLZ 21580	215/220x80
BLZ 14070	140/145x70	BLZ 180120	180/185x120	BLZ 21590	215/220x90
BLZ 14080	140/145x80	BLZ 180130	180/185x130	BLZ 215100	215/220x100
BLZ 14090	140/145x90	BLZ 180140	180/185x140	BLZ 215110	215/220x110
BLZ 140100	140/145x100	BLZ 180150	180/185x150	BLZ 215120	215/220x120
BLZ 14560	145/150x60	BLZ 18560	185/190x60	BLZ 215130	215/220x130
BLZ 14570	145/150x70	BLZ 18570	185/190x70	BLZ 215140	215/220x140
BLZ 14580	145/150x80	BLZ 18580	185/190x80	BLZ 215150	215/220x150
BLZ 14590	145/150x90	BLZ 18590	185/190x90	BLZ 22060	220/225x60
BLZ 145100	145/150x100	BLZ 185100	185/190x100	BLZ 22070	220/225x70
BLZ 145120	145/150x120	BLZ 185110	185/190x110	BLZ 22080	220/225x80
BLZ 15060	150/155x60	BLZ 185120	185/190x120	BLZ 22090	220/225x90
BLZ 15070	150/155x70	BLZ 185130	185/190x130	BLZ 220100	220/225x100
BLZ 15080	150/155x80	BLZ 185140	185/190x140	BLZ 220110	220/225x110
BLZ 15090	150/155x90	BLZ 185150	185/190x150	BLZ 220120	220/225x120
BLZ 150100	150/155x100	BLZ 19060	190/195x60	BLZ 220130	220/225x130
BLZ 15550	155/160x50	BLZ 19070	190/195x70	BLZ 220140	220/225x140
BLZ 15560	155/160x60	BLZ 19080	190/195x80	BLZ 220150	220/225x150
BLZ 15570	155/160x70	BLZ 19090	190/195x90	BLZ 22560	225/230x60
BLZ 15580	155/160x80	BLZ 190100	190/195x100	BLZ 22570	225/230x70
BLZ 15590	155/160x90	BLZ 190110	190/195x110	BLZ 22580	225/230x80
BLZ 155100	155/160x100	BLZ 190120	190/195x120	BLZ 22590	225/230x90
BLZ 16060	160/165x60	BLZ 190130	190/195x130	BLZ 225100	225/230x100
BLZ 16070	160/165x70	BLZ 190140	190/195x140	BLZ 225110	225/230x110
BLZ 16080	160/165x80	BLZ 190150	190/195x150	BLZ 225120	225/230x120
BLZ 16090	160/165x90	BLZ 19560	195/200x60	BLZ 225130	225/230x130
BLZ 160100	160/165x100	BLZ 19570	195/200x70	BLZ 225140	225/230x140
BLZ 160110	160/165x110	BLZ 19580	195/200x80	BLZ 225150	225/230x150
BLZ 160120	160/165x120	BLZ 19590	195/200x90	BLZ 23060	230/235x60
BLZ 160130	160/165x130	BLZ 195100	195/200x100	BLZ 23070	230/235x70
BLZ 160140	160/165x140	BLZ 195110	195/200x110	BLZ 23080	230/235x80
BLZ 160150	160/165x150	BLZ 195120	195/200x120	BLZ 23090	230/235x90
BLZ 16560	165/170x60	BLZ 195130	195/200x130	BLZ 230100	230/235x100
BLZ 16570	165/170x70	BLZ 195140	195/200x140	BLZ 230110	230/235x110
BLZ 16580	165/170x80	BLZ 195150	195/200x150	BLZ 230120	230/235x120
BLZ 16590	165/170x90	BLZ 20060	200/205x60	BLZ 230130	230/235x130
BLZ 165100	165/170x100	BLZ 20070	200/205x70	BLZ 230140	230/235x140
BLZ 165110	165/170x110	BLZ 20080	200/205x80	BLZ 230150	230/235x150
BLZ 165120	165/170x120	BLZ 20090	200/205x90	BLZ 24060	240/245x60
BLZ 165130	165/170x130	BLZ 200100	200/205x100	BLZ 24070	240/245x70
BLZ 165140	165/170x140	BLZ 200110	200/205x110	BLZ 24080	240/245x80
BLZ 165150	165/170x150	BLZ 200120	200/205x120	BLZ 24090	240/245x90

# BLZ, BLA, BLS

Auch in Zollabmessungen lieferbar!

Art. Nr.	d / D x L
BLZ 240100	240/245x100
BLZ 240110	240/245x110
BLZ 240120	240/245x120
BLZ 240130	240/245x130
BLZ 240140	240/245x140
BLZ 240150	240/245x150
BLZ 25060	250/255x60
BLZ 25070	250/255x70
BLZ 25080	250/255x80
BLZ 25090	250/255x90
BLZ 250100	250/255x100
BLZ 250110	250/255x110
BLZ 250120	250/255x130
BLZ 250130	250/255x140
BLZ 250140	250/255x140
BLZ 250150	250/255x150
BLZ 26060	260/265x60
BLZ 26070	260/265x70
BLZ 26080	260/265x80
BLZ 26090	260/265x90
BLZ 260100	260/265x100
BLZ 260110	260/265x110
BLZ 260120	260/265x120
BLZ 260130	260/265x130
BLZ 260140	260/265x140
BLZ 260150	260/265x150
BLZ 27060	270/275x60
BLZ 27070	270/275x70
BLZ 27080	270/275x80
BLZ 27090	270/275x90
BLZ 270100	270/275x100
BLZ 270110	270/275x110
BLZ 270120	270/275x120
BLZ 270130	270/275x130
BLZ 270140	270/275x140
BLZ 270150	270/275x150
BLZ 28060	280/285x60
BLZ 28070	280/285x70
BLZ 28080	280/285x80
BLZ 28090	280/285x90
BLZ 280100	280/285x100
BLZ 280110	280/285x110
BLZ 280120	280/285x120
BLZ 280130	280/285x130
BLZ 280140	280/285x140
BLZ 280150	280/285x150
BLZ 29060	290/295x60
BLZ 29070	290/295x70
BLZ 29080	290/295x80
BLZ 29090	290/295x90
BLZ 290100	290/295x100
BLZ 290110	290/295x110
BLZ 290120	290/295x120
BLZ 290130	290/295x130
BLZ 290140	290/295x140
BLZ 290150	290/295x150
BLZ 30060	300/305x60
BLZ 30070	300/305x70
BLZ 30080	300/305x80
BLZ 30090	300/305x90
BLZ 300100	300/305x100
BLZ 300110	300/305x110
BLZ 300120	300/305x120

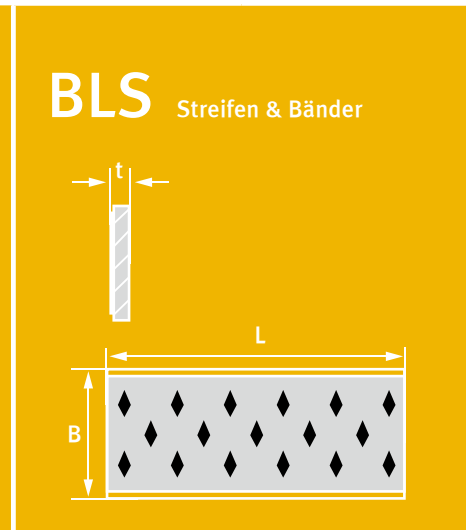
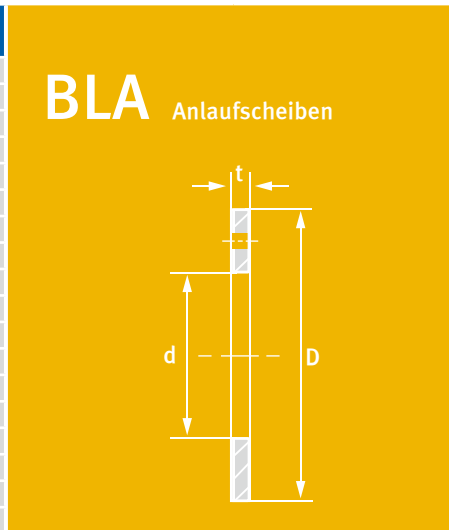

Art. Nr.	d / D x t	Art. Nr.	B x L x t
BLA 10/1	10/20x1,5	BLS 10240	245 x 500 x 1,0
BLA 12/1	12/24x1,5	BLS 15240	245 x 500 x 1,5
BLA 14/1	14/26x1,5	BLS 20240	245 x 500 x 2,0
BLA 16/1	16/30x1,5	BLS 25240	245 x 500 x 2,5
BLA 18/1	18/32x1,5	BLS 30240	245 x 500 x 3,0
BLA 20/1	20/36x1,5		
BLA 22/1	22/38x1,5		
BLA 24/1	24/42x1,5		
BLA 26/1	26/44x1,5		
BLA 28/1	28/48x1,5		
BLA 32/1	32/54x1,5		
BLA 38/1	38/62x1,5		
BLA 42/1	42/66x1,5		
BLA 48/2	48/74x2		
BLA 52/2	52/78x2		
BLA 62/2	62/90x2		

SIB-MET® ist ein eingetragenes Markenzeichen der GLT-GleitLagerTechnik® GmbH

# SIB-MET®



SINTERBRONZEGLEITLAGER, ÖLGETRÄNKT, SELBSTSCHMIEREND,  
WARTUNGSFREI



# SIB-MET®

Sinterbronze Gleitlager • Ölgetränkt • Selbstschmierend • Einbaufertig  
Nach DIN 1850 / ISO 2795 und auch außerhalb dieser Normen • Wartungsfrei

Sonderabmessungen  
werden kurzfristig  
angefertigt!

SBZ Zylinderbuchsen  
SBB Bundbuchsen  
Formteile

<b>EIGENSCHAFTEN</b>	Geeignet für hohe Geschwindigkeiten bei geringer Belastung.			
<b>WERKSTOFFE</b> Trägerwerkstoff	Sinterbronze (Cu-Sn-Legierung), ölgetränkt oder mit Festschmierstoff (z.B. MoS <sub>2</sub> ) alternativ auch Sintereisen oder Sinterstahl			
<b>WERKSTOFFEIGENSCHAFTEN</b>		Sinterbronze		Sintereisen
		ölgetränkt	mit MoS <sub>2</sub>	
Spez. Belastbarkeit statisch	[ N/mm <sup>2</sup> ]	≤ 10	≤ 20	≤ 45
Spez. Belastbarkeit dynamisch	[ N/mm <sup>2</sup> ]	≤ 5	≤ 2,5	≤ 10
Gleitgeschwindigkeit	[ m/s ]	≤ 6,0	≤ 0,25	≤ 4,0
Reibungswert	[ μ ]	0,05 bis 0,20	0,05 bis 0,15	0,05 bis 0,20
Temperaturbelastung	[ °C ]	-20 bis +100	-60 bis +300	-20 bis +100
Max. Pv-Wert	[ N/mm <sup>2</sup> x m/s ]	1,6	0,4	1,6
<b>TOLERANZANGABEN</b>				
Gehäusebohrung - Ø	H7			
Buchsen-Innen - Ø nach dem Einbau	H7/H8 oder F7/F8			
Wellentoleranz	f7			
<b>WELLENWERKSTOFF</b>	Stahl >200HB geschliffen, Rautiefe ≤ Rz 4			
<b>MONTAGEHINWEISE</b>	Die Verwendung eines Montagedorms ist zweckmäßig.			
<b>WARTUNG</b>	SIB-MET® ist ein selbstschmierendes und wartungsfreies Gleitlager, ölgetränkt. Auf Wunsch auch mit Festschmierstoff MoS <sub>2</sub> (SIB-MET®/M).			



Zylinder-, / Bundbuchsen / Vollstücke / Rohlinge und Platten sind Standardfertigung.  
Auch Formteile lieferbar.



# SBZ

Auch in Zollabmessungen lieferbar!

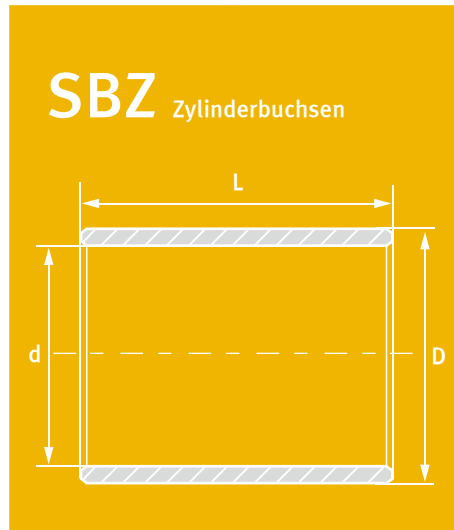

Art. Nr.	d / D x L	Art. Nr.	d / D x L
SBZ 020404	2/4x4	SBZ 060814	6/8x14
SBZ 020406	2/4x6	SBZ 060815	6/8x15
SBZ 020502	2/5x2	SBZ 060904	6/9x4
SBZ 020503	2/5x3	SBZ 060906	6/9x6
SBZ 020505	2/5x5	SBZ 060910	6/9x10
SBZ 02,50602	2,5/6x2	SBZ 060912	6/9x12
SBZ 02,50603	2,5/6x3	SBZ 060916	6/9x16
SBZ 030603	3/6x3	SBZ 061004	6/10x4
SBZ 030604	3/6x4	SBZ 061005	6/10x5
SBZ 030605	3/6x5	SBZ 061006	6/10x6
SBZ 030606	3/6x6	SBZ 061010	6/10x10
SBZ 030610	3/6x10	SBZ 061012	6/10x12
SBZ 040605	4/6x5	SBZ 061015	6/10x15
SBZ 040608	4/6x8	SBZ 061016	6/10x16
SBZ 040610	4/6x10	SBZ 061205	6/12x5
SBZ 040704	4/7x4	SBZ 061206	6/12x6
SBZ 040706	4/7x6	SBZ 061208	6/12x8
SBZ 040708	4/7x8	SBZ 061210	6/12x10
SBZ 040712	4/7x12	SBZ 061212	6/12x12
SBZ 040804	4/8x4	SBZ 061215	6/12x15
SBZ 040805	4/8x5	SBZ 061216	6/12x16
SBZ 040806	4/8x6	SBZ 061412	6/14x12
SBZ 040808	4/8x8	SBZ 071005	7/10x5
SBZ 040810	4/8x10	SBZ 071008	7/10x8
SBZ 040812	4/8x12	SBZ 071010	7/10x10
SBZ 041008	4/10x8	SBZ 081006	8/10x6
SBZ 050805	5/8x5	SBZ 081010	8/10x10
SBZ 050806	5/8x6	SBZ 081012	8/10x12
SBZ 050808	5/8x8	SBZ 081015	8/10x15
SBZ 050809	5/8x9	SBZ 081108	8/11x8
SBZ 050810	5/8x10	SBZ 081112	8/11x12
SBZ 050812	5/8x12	SBZ 081116	8/11x16
SBZ 050815	5/8x15	SBZ 081120	8/11x20
SBZ 050816	5/8x16	SBZ 081206	8/12x6
SBZ 050904	5/9x4	SBZ 081208	8/12x8
SBZ 050905	5/9x5	SBZ 081210	8/12x10
SBZ 050908	5/9x8	SBZ 081212	8/12x12
SBZ 050910	5/9x10	SBZ 081215	8/12x15
SBZ 050912	5/9x12	SBZ 081216	8/12x16
SBZ 051005	5/10x5	SBZ 081220	8/12x20
SBZ 051006	5/10x6	SBZ 081408	8/14x8
SBZ 051008	5/10x8	SBZ 081410	8/14x10
SBZ 051010	5/10x10	SBZ 081412	8/14x12
SBZ 051012	5/10x12	SBZ 081415	8/14x15
SBZ 051015	5/10x15	SBZ 081416	8/14x16
SBZ 060810	6/8x10	SBZ 081420	8/14x20
SBZ 060812	6/8x12	SBZ 081816	8/18x16
		SBZ 091206	9/12x6
		SBZ 091210	9/12x10
		SBZ 091214	9/12x14
		SBZ 091215	9/12x15
		SBZ 091410	9/12x15
		SBZ 091412	9/14x12
		SBZ 091415	9/14x15
		SBZ 091420	9/14x20
		SBZ 101208	10/12x8
		SBZ 101310	10/13x10
		SBZ 101312	10/13x12
		SBZ 101315	10/13x15
		SBZ 101316	10/13x16
		SBZ 101320	10/13x20
		SBZ 101325	10/13x25
		SBZ 101408	10/14x8
		SBZ 101410	10/14x10
		SBZ 101413	10/14x13
		SBZ 101415	10/14x15
		SBZ 101416	10/14x16
		SBZ 101420	10/14x20
		SBZ 101425	10/14x25
		SBZ 101510	10/15x10
		SBZ 101512	10/15x12
		SBZ 101515	10/15x15
		SBZ 101516	10/15x16
		SBZ 101520	10/15x20
		SBZ 101525	10/15x25
		SBZ 101608	10/16x8
		SBZ 101610	10/16x10
		SBZ 101612	10/16x12
		SBZ 101615	10/16x15
		SBZ 101616	10/16x16
		SBZ 101620	10/16x20
		SBZ 101625	10/16x25
		SBZ 101810	10/18x10
		SBZ 101815	10/18x15
		SBZ 101820	10/18x20
		SBZ 101825	10/18x25
		SBZ 102025	10/20x25
		SBZ 102220	10/22x20
		SBZ 121410	12/14x10
		SBZ 121412	12/14x12
		SBZ 121415	12/14x15
		SBZ 121420	12/14x20
		SBZ 121510	12/15x10
		SBZ 121512	12/15x12
		SBZ 121515	12/15x15
		SBZ 121516	12/15x16
		SBZ 121520	12/15x20
		SBZ 121525	12/15x25
		SBZ 121608	12/16x8
		SBZ 121610	12/16x10
		SBZ 121612	12/16x12
		SBZ 121615	12/16x15
		SBZ 121616	12/16x16
		SBZ 121620	12/16x20
		SBZ 121625	12/16x25
		SBZ 121712	12/17x12
		SBZ 121715	12/17x15
		SBZ 121716	12/17x16
		SBZ 121720	12/17x20
		SBZ 121725	12/17x25
		SBZ 121808	12/18x8
		SBZ 121810	12/18x10
		SBZ 121812	12/18x12
		SBZ 121815	12/18x15
		SBZ 121816	12/18x16
		SBZ 121820	12/18x20
		SBZ 121825	12/18x25
		SBZ 121830	12/18x30
		SBZ 122012	12/20x12
		SBZ 122015	12/20x15
		SBZ 122020	12/20x20
		SBZ 122025	12/20x25
		SBZ 122030	12/20x30
		SBZ 131510	13/15x10
		SBZ 131511	13/15x11
		SBZ 132015	13/20x15
		SBZ 141810	14/18x10
		SBZ 141814	14/18x14
		SBZ 141815	14/18x15
		SBZ 141818	14/18x18
		SBZ 141820	14/18x20
		SBZ 141822	14/18x22
		SBZ 141825	14/18x25
		SBZ 141828	14/18x28

## SBZ

Auch in Zollabmessungen lieferbar!

Art. Nr.	d / D x L	Art. Nr.	d / D x L	Art. Nr.	d / D x L
SBZ 142010	14/20x10	SBZ 182215	18/22x15	SBZ 222725	22/27x25
SBZ 142014	14/20x14	SBZ 182218	18/22x18	SBZ 222728	22/27x28
SBZ 142015	14/20x15	SBZ 182220	18/22x20	SBZ 222730	22/27x30
SBZ 142018	14/20x18	SBZ 182222	18/22x22	SBZ 222735	22/27x35
SBZ 142020	14/20x20	SBZ 182225	18/22x25	SBZ 222736	22/27x36
SBZ 142022	14/20x22	SBZ 182228	18/22x28	SBZ 222740	22/27x40
SBZ 142025	14/20x25	SBZ 182230	18/22x30	SBZ 222820	22/28x20
SBZ 142028	14/20x28	SBZ 182236	18/22x36	SBZ 222825	22/28x25
SBZ 142030	14/20x30	SBZ 182412	18/24x12	SBZ 222830	22/28x30
SBZ 142215	14/22x15	SBZ 182418	18/24x18	SBZ 222835	22/28x35
SBZ 142220	14/22x20	SBZ 182422	18/24x22	SBZ 222840	22/28x40
SBZ 142225	14/22x25	SBZ 182428	18/24x28	SBZ 222918	22/29x18
SBZ 142230	14/22x30	SBZ 182430	18/24x30	SBZ 222922	22/29x22
SBZ 151815	15/18x15	SBZ 182436	18/24x36	SBZ 222928	22/29x28
SBZ 151820	15/18x20	SBZ 182516	18/25x16	SBZ 222936	22/29x36
SBZ 151825	15/18x25	SBZ 182518	18/25x18	SBZ 223220	22/32x20
SBZ 151830	15/18x30	SBZ 182520	18/25x20	SBZ 223230	22/32x30
SBZ 151910	15/19x10	SBZ 182522	18/25x22	SBZ 253020	25/30x20
SBZ 151915	15/19x15	SBZ 182528	18/25x28	SBZ 253025	25/30x25
SBZ 151916	15/19x16	SBZ 182530	18/25x30	SBZ 253030	25/30x30
SBZ 151920	15/19x20	SBZ 182535	18/25x35	SBZ 253032	25/30x32
SBZ 151925	15/19x25	SBZ 182536	18/25x36	SBZ 253035	25/30x35
SBZ 151932	15/19x32	SBZ 202416	20/24x16	SBZ 253040	25/30x40
SBZ 152014	15/20x14	SBZ 202420	20/24x20	SBZ 253215	25/32x15
SBZ 152015	15/20x15	SBZ 202425	20/24x25	SBZ 253220	25/32x20
SBZ 152020	15/20x20	SBZ 202432	20/24x32	SBZ 253225	25/32x25
SBZ 152025	15/20x25	SBZ 202515	20/25x15	SBZ 253230	25/32x30
SBZ 152030	15/20x30	SBZ 202516	20/25x16	SBZ 253232	25/32x32
SBZ 152110	15/21x10	SBZ 202520	20/25x20	SBZ 253235	25/32x35
SBZ 152115	15/21x15	SBZ 202525	20/25x25	SBZ 253240	25/32x40
SBZ 152116	15/21x16	SBZ 202530	20/25x30	SBZ 253245	25/32x45
SBZ 152120	15/21x20	SBZ 202532	20/25x32	SBZ 253525	25/35x25
SBZ 152125	15/21x25	SBZ 202535	20/25x35	SBZ 253530	25/35x30
SBZ 152132	15/21x32	SBZ 202615	20/26x15	SBZ 253535	25/35x35
SBZ 152215	15/22x15	SBZ 202616	20/26x16	SBZ 253540	25/35x40
SBZ 152216	15/22x16	SBZ 202620	20/26x20	SBZ 253545	25/35x45
SBZ 152218	15/22x18	SBZ 202625	20/26x25	SBZ 253550	25/35x50
SBZ 152220	15/22x20	SBZ 202630	20/26x30	SBZ 254535	25/45x35
SBZ 152225	15/22x25	SBZ 202632	20/26x32	SBZ 283222	28/32x22
SBZ 152230	15/22x30	SBZ 202635	20/26x35	SBZ 283228	28/32x28
SBZ 152540	15/25x40	SBZ 202640	20/26x40	SBZ 283236	28/32x36
SBZ 153030	15/30x30	SBZ 202716	20/27x16	SBZ 283245	28/32x45
SBZ 162012	16/20x12	SBZ 202720	20/27x20	SBZ 283322	28/33x22
SBZ 162015	16/20x15	SBZ 202725	20/27x25	SBZ 283328	28/33x28
SBZ 162016	16/20x16	SBZ 202732	20/27x32	SBZ 283336	28/33x36
SBZ 162020	16/20x20	SBZ 202815	20/28x15	SBZ 283345	28/33x45
SBZ 162025	16/20x25	SBZ 202816	20/28x16	SBZ 283525	28/35x25
SBZ 162030	16/20x30	SBZ 202818	20/28x18	SBZ 283530	28/35x30
SBZ 162032	16/20x32	SBZ 202820	20/28x20	SBZ 283535	28/35x35
SBZ 162212	16/22x12	SBZ 202822	20/28x22	SBZ 283540	28/35x40
SBZ 162215	16/22x15	SBZ 202825	20/28x25	SBZ 283545	28/35x45
SBZ 162216	16/22x16	SBZ 202828	20/28x28	SBZ 283550	28/35x50
SBZ 162220	16/22x20	SBZ 202830	20/28x30	SBZ 283622	28/36x22
SBZ 162225	16/22x25	SBZ 202832	20/28x32	SBZ 283625	28/36x25
SBZ 162230	16/22x30	SBZ 202835	20/28x35	SBZ 283628	28/36x28
SBZ 162232	16/22x32	SBZ 202836	20/28x36	SBZ 283636	28/36x36
SBZ 162235	16/22x35	SBZ 202840	20/28x40	SBZ 283645	28/36x45
SBZ 162415	16/24x15	SBZ 202850	20/28x50	SBZ 303520	30/35x20
SBZ 162416	16/24x16	SBZ 203020	20/30x20	SBZ 303525	30/35x25
SBZ 162420	16/24x20	SBZ 203025	20/30x25	SBZ 303530	30/35x30
SBZ 162428	16/24x28	SBZ 203030	20/30x30	SBZ 303535	30/35x35
SBZ 172215	17/22x15	SBZ 203035	20/30x35	SBZ 303540	30/35x40
SBZ 172220	17/22x20	SBZ 203040	20/30x40	SBZ 303545	30/35x45
SBZ 172225	17/22x25	SBZ 222715	22/27x15	SBZ 303550	30/35x50
SBZ 172230	17/22x30	SBZ 222718	22/27x18	SBZ 303615	30/36x15
SBZ 172235	17/22x35	SBZ 222720	22/27x20	SBZ 303630	30/36x30
SBZ 182212	18/22x12	SBZ 222722	22/27x22	SBZ 303638	30/36x38

# SBZ

Auch in Zollabmessungen lieferbar!

Art. Nr.	d / D x L	Art. Nr.	d / D x L	Art. Nr.	d / D x L
SBZ 303820	30/38x20	SBZ 384445	38/44x45	SBZ 607060	60/70x60
SBZ 303824	30/38x24	SBZ 384825	38/48x25	SBZ 607090	60/70x90
SBZ 303825	30/38x25	SBZ 384835	38/48x35	SBZ 6070120	60/70x120
SBZ 303830	30/38x30	SBZ 384845	38/48x45	SBZ 607250	60/72x50
SBZ 303832	30/38x32	SBZ 384855	38/48x55	SBZ 607260	60/72x60
SBZ 303835	30/38x35	SBZ 404535	40/45x35	SBZ 607263	60/72x63
SBZ 303838	30/38x38	SBZ 404540	40/45x40	SBZ 607270	60/72x70
SBZ 303840	30/38x40	SBZ 404545	40/45x45	SBZ 607560	60/75x60
SBZ 303845	30/38x45	SBZ 404550	40/45x50	SBZ 607590	60/75x90
SBZ 303850	30/38x50	SBZ 404625	40/46x25	SBZ 608090	60/80x90
SBZ 304020	30/40x20	SBZ 404630	40/46x30	SBZ 6080120	60/80x120
SBZ 304025	30/40x25	SBZ 404632	40/46x32	SBZ 637040	63/70x40
SBZ 304030	30/40x30	SBZ 404640	40/46x40	SBZ 637050	63/70x50
SBZ 304032	30/40x32	SBZ 404650	40/46x50	SBZ 657560	65/75x60
SBZ 304035	30/40x35	SBZ 405025	40/50x25	SBZ 658060	65/80x60
SBZ 304040	30/40x40	SBZ 405030	40/50x30	SBZ 708060	70/80x60
SBZ 304045	30/40x45	SBZ 405032	40/50x32	SBZ 708090	70/80x90
SBZ 304050	30/40x50	SBZ 405040	40/50x40	SBZ 7080120	70/80x120
SBZ 304060	30/40x60	SBZ 405045	40/50x45	SBZ 708560	70/85x60
SBZ 305060	30/50x60	SBZ 405050	40/50x50	SBZ 708590	70/85x90
SBZ 323820	32/38x20	SBZ 405060	40/50x60	SBZ 758570	75/85x70
SBZ 323825	32/38x25	SBZ 405080	40/50x80	SBZ 7585100	75/85x100
SBZ 303832	32/38x32	SBZ 455128	45/51x28	SBZ 759063	75/90x63
SBZ 323840	32/38x40	SBZ 455135	45/51x35	SBZ 7590100	75/90x100
SBZ 323850	32/38x50	SBZ 455136	45/51x36	SBZ 809090	80/90x90
SBZ 324020	32/40x20	SBZ 455145	45/51x45	SBZ 809563	80/95x63
SBZ 324025	32/40x25	SBZ 455155	45/51x55	SBZ 809570	80/95x70
SBZ 324030	32/40x30	SBZ 455156	45/51x56	SBZ 8095100	80/95x100
SBZ 324032	32/40x32	SBZ 455530	45/55x30	SBZ 8010080	80/100x80
SBZ 324035	32/40x35	SBZ 455535	45/55x35	SBZ 80100120	80/100x120
SBZ 324040	32/40x40	SBZ 455540	45/55x40	SBZ 8595100	85/95x100
SBZ 324045	32/40x45	SBZ 455545	45/55x45	SBZ 9010580	90/105x80
SBZ 324050	32/40x50	SBZ 455550	45/55x50	SBZ 9011080	90/110x80
SBZ 353940	35/39x40	SBZ 455555	45/55x55	SBZ 10012080	100/120x80
SBZ 354020	35/40x20	SBZ 455560	45/55x60	SBZ 10012080	100/120x80
SBZ 354020	35/40x25	SBZ 455565	45/55x65	SBZ 100120120	100/120x120
SBZ 354030	35/40x30	SBZ 455628	45/56x28	SBZ 110125120	110/125x120
SBZ 354035	35/40x35	SBZ 455636	45/56x36	SBZ 125150120	125/150x120
SBZ 354040	35/40x40	SBZ 455645	45/56x45		
SBZ 354045	35/40x45	SBZ 455656	45/56x56		
SBZ 354050	35/40x50	SBZ 456040	45/60x40		
SBZ 354125	35/41x25	SBZ 456045	45/60x45		
SBZ 354135	35/41x35	SBZ 456050	45/60x50		
SBZ 354140	35/41x40	SBZ 456060	45/60x60		
SBZ 354418	35/44x18	SBZ 456580	45/65x80		
SBZ 354422	35/44x22	SBZ 505632	50/56x32		
SBZ 354428	35/44x28	SBZ 505640	50/56x40		
SBZ 354435	35/44x35	SBZ 505650	50/56x50		
SBZ 354436	35/44x36	SBZ 505663	50/56x63		
SBZ 354525	35/45x25	SBZ 506032	50/60x32		
SBZ 354530	35/45x30	SBZ 506035	50/60x35		
SBZ 354535	35/45x35	SBZ 506040	50/60x40		
SBZ 354540	35/45x40	SBZ 506045	50/60x45		
SBZ 354545	35/45x45	SBZ 506050	50/60x50		
SBZ 354550	35/45x50	SBZ 506060	50/60x60		
SBZ 354560	35/45x60	SBZ 506063	50/60x63		
SBZ 354570	35/45x70	SBZ 506070	50/60x70		
SBZ 364222	36/42x22	SBZ 5060100	50/60x100		
SBZ 364228	36/42x28	SBZ 507070	50/70x70		
SBZ 364236	36/42x36	SBZ 556540	55/65x40		
SBZ 364245	36/42x45	SBZ 556555	55/65x55		
SBZ 364522	36/45x22	SBZ 556570	55/65x70		
SBZ 364528	36/45x28	SBZ 557070	55/70x70		
SBZ 364536	36/45x36	SBZ 606850	60/68x50		
SBZ 364545	36/45x45	SBZ 606860	60/68x60		
SBZ 384425	38/44x25	SBZ 606870	60/68x70		
SBZ 384435	38/44x35	SBZ 607050	60/70x50		

# SBB

Auch in Zollabmessungen lieferbar!

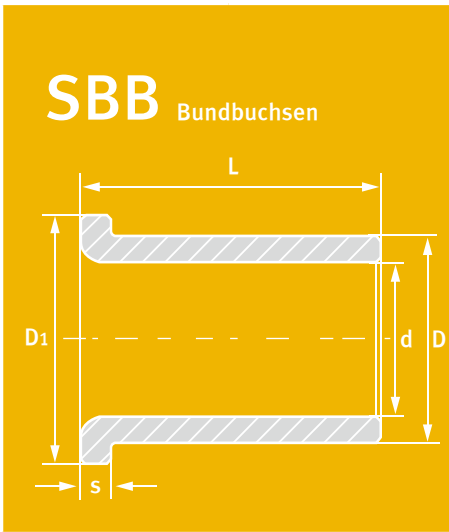

Art. Nr.	d / D / D <sub>1</sub> - s x L	Art. Nr.	d / D / D <sub>1</sub> - s x L
SBB 030504	3/5/8-1,5x4	SBB 101516a	10/15/20-2,5x16
SBB 030604	3/6/9-1,5x4	SBB 101520a	10/15/20-2,5x20
SBB 030605	3/6/9-1,5x5	SBB 101510b	10/15/20-3x10
SBB 030606	3/6/9-1,5x6	SBB 101515b	10/15/20-3x15
SBB 030610	3/6/9-1,5x10	SBB 101520b	10/15/20-3x20
SBB 040806a	4/8/10-1,5x6	SBB 101615a	10/16/20-2x15
SBB 040806b	4/8/10-2x6	SBB 101620a	10/16/20-2x20
SBB 040803	4/8/12-2x3	SBB 101618b	10/16/20-3x18
SBB 040804	4/8/12-2x4	SBB 101620b	10/16/20-3x20
SBB 040805	4/8/12-2x5	SBB 101608c	10/16/22-3x08
SBB 040806	4/8/12-2x6	SBB 101610c	10/16/22-3x10
SBB 040808	4/8/12-2x8	SBB 101616c	10/16/22-3x16
SBB 040810	4/8/12-2x10	SBB 121512	12/15/18-1,5x12
SBB 040812	4/8/12-2x12	SBB 121516	12/15/18-1,5x16
SBB 050904	5/9/13-2x4	SBB 121520	12/15/18-1,5x20
SBB 050905	5/9/13-2x5	SBB 121620	12/16/18-2x20
SBB 050908	5/9/13-2x8	SBB 121615	12/16/20-3x15
SBB 051006	5/10/12-2x6	SBB 121712a	12/17/22-2,5x12
SBB 061004a	6/10/14-2x4	SBB 121716a	12/17/22-2,5x16
SBB 061006a	6/10/14-2x6	SBB 121720a	12/17/22-2,5x20
SBB 061010a	6/10/14-2x10	SBB 121725a	12/17/22-2,5x25
SBB 061014a	6/10/14-2x14	SBB 121710b	12/17/22-3x10
SBB 061016a	6/10/14-2x16	SBB 121715b	12/17/22-3x15
SBB 061006b	6/10/14-3x6	SBB 121720b	12/17/22-3x20
SBB 061206	6/12/14-2x6	SBB 121725b	12/17/22-3x25
SBB 071010	7/10/15-3x10	SBB 121810a	12/18/22-3x10
SBB 071210	7/12/15-3x10	SBB 121812a	12/18/22-3x12
SBB 081214	8/12/14-2x14	SBB 121812b	12/18/22-4x12
SBB 081206	8/12/16-2x6	SBB 121808c	12/18/24-3x8
SBB 081208	8/12/16-2x8	SBB 121812c	12/18/24-3x12
SBB 081210	8/12/16-2x10	SBB 121820c	12/18/24-3x20
SBB 081212	8/12/16-2x12	SBB 141814	14/18/22-2x14
SBB 081215	8/12/16-2x15	SBB 141818	14/18/22-2x18
SBB 081216	8/12/16-2x16	SBB 141822	14/18/22-2x22
SBB 081408	8/14/18-3x8	SBB 142015a	14/20/25-3x15
SBB 091406	9/14/19-2,5x6	SBB 142020a	14/20/25-3x20
SBB 091410	9/14/19-2,5x10	SBB 142025a	14/20/25-3x25
SBB 091414	9/14/19-2,5x14	SBB 142030a	14/20/25-3x30
SBB 101310	10/13/16-1,5x10	SBB 142010b	14/20/26-3x10
SBB 101316	10/13/16-1,5x16	SBB 142014b	14/20/26-3x14
SBB 101320	10/13/16-1,5x20	SBB 142018b	14/20/26-3x18
SBB 101410a	10/14/18-2x10	SBB 142020b	14/20/26-3x20
SBB 101415a	10/14/18-2x15	SBB 142022b	14/20/26-3x22
SBB 101420a	10/14/18-2x20	SBB 142028b	14/20/26-3x28
SBB 101410b	10/14/18-3x10	SBB 151916	15/19/23-2x16
SBB 101411b	10/14/18-3x11	SBB 151920	15/19/23-2x20
SBB 101510a	10/15/20-2,5x10	SBB 151925	15/19/23-2x25
		SBB 152015a	15/20/25-3x15
		SBB 152020b	15/20/25-2x20
		SBB 152025a	15/20/25-3x25
		SBB 152030a	15/20/25-3x30
		SBB 152019c	15/20/26-3x19
		SBB 152116a	15/21/26-5x16
		SBB 152110	15/21/27-3x10
		SBB 152115	15/21/27-3x15
		SBB 152116	15/21/27-3x16
		SBB 152120	15/21/27-3x20
		SBB 152125	15/21/27-3x25
		SBB 152132	15/21/27-3x32
		SBB 152212	15/22/28-3x12
		SBB 152216	15/22/28-3x16
		SBB 162016	16/20/24-2x16
		SBB 162020	16/20/24-2x20
		SBB 162025	16/20/24-2x25
		SBB 162212a	16/22/28-3x12
		SBB 162215a	16/22/28-3x15
		SBB 162216a	16/22/28-3x16
		SBB 162220a	16/22/28-3x20
		SBB 162225a	16/22/28-3x25
		SBB 162230a	16/22/28-3x30
		SBB 162232a	16/22/28-3x32
		SBB 162212b	16/22/28-4x12
		SBB 162216b	16/22/28-4x16
		SBB 162216c	16/22/28-5x16
		SBB 182218	18/22/26-2x18
		SBB 182222	18/22/26-2x22
		SBB 182228	18/22/26-2x28
		SBB 182412	18/24/30-3x12
		SBB 182418a	18/24/30-3x18
		SBB 182422a	18/24/30-3x22
		SBB 182428a	18/24/30-3x28
		SBB 182430a	18/24/30-3x30
		SBB 182418b	18/24/30-5x18
		SBB 182512	18/25/32-4x12
		SBB 182516	18/25/32-4x16
		SBB 182520	18/25/32-4x20
		SBB 182525	18/25/32-4x25
		SBB 182530	18/25/32-4x30
		SBB 182535	18/25/32-4x35
		SBB 202416	20/24/28-2x16
		SBB 202420	20/24/28-2x20
		SBB 202425	20/24/28-2x25
		SBB 202615a	20/26/32-3x15
		SBB 202616a	20/26/32-3x16
		SBB 202620a	20/26/32-3x20
		SBB 202625a	20/26/32-3x25
		SBB 202630a	20/26/32-3x30
		SBB 202620b	20/26/32-5x20
		SBB 202625b	20/26/32-5x25
		SBB 202630b	20/26/32-5x30
		SBB 202816	20/28/35-4x16
		SBB 202820	20/28/35-4x20
		SBB 202825	20/28/35-4x25
		SBB 202830	20/28/35-4x30
		SBB 202835	20/28/35-4x35
		SBB 222718	22/27/32-2,5x18
		SBB 222722	22/27/32-2,5x22
		SBB 222728	22/27/32-2,5x28
		SBB 222820a	22/28/33-4x20
		SBB 222825a	22/28/33-4x25
		SBB 222830a	22/28/33-4x30
		SBB 222835	22/28/33-4x35
		SBB 222840	22/28/33-4x40
		SBB 222815	22/28/34-3x15
		SBB 222820b	22/28/34-3x20
		SBB 222825b	22/28/34-3x25
		SBB 222830b	22/28/34-3x30
		SBB 222822	22/28/34-5x22
		SBB 222918	22/29/36-3,5x18
		SBB 222922	22/29/36-3,5x22
		SBB 222928	22/29/36-3,5x28
		SBB 222936	22/29/36-3,5x36
		SBB 253020	25/30/35-2,5x20
		SBB 253025	25/30/35-2,5x25
		SBB 253032	25/30/35-2,5x32
		SBB 253225c	25/32/38-6x25
		SBB 253220a	25/32/39-3,5x20
		SBB 253225a	25/32/39-3,5x25
		SBB 253230a	25/32/39-3,5x30
		SBB 253232a	25/32/39-3,5x32
		SBB 253220b	25/32/40-4x20
		SBB 253225b	25/32/40-4x25
		SBB 253230b	25/32/40-4x30

# SBB

Auch in Zollabmessungen lieferbar!

Art. Nr.	d / D / D <sub>1</sub> - s x L	Art. Nr.	d / D / D <sub>1</sub> - s x L
SBB 253235b	25/32/40-4x35	SBB 455622	45/56/67-2,5x22
SBB 253240b	25/32/40-4x40	SBB 455628	45/56/67-5,5x28
SBB 253516	25/35/45-5x16	SBB 455636	45/56/67-5,5x36
SBB 253525	25/35/45-5x25	SBB 455645	45/56/67-5,5x45
SBB 253528	25/35/45-5x28	SBB 505632	50/56/62-3x32
SBB 283322	28/33/38-2,5x22	SBB 505640	50/56/62-3x40
SBB 283328	28/33/38-2,5x28	SBB 505650	50/56/62-3x50
SBB 283336	28/33/38-2,5x36	SBB 506050	50/60/68-7x50
SBB 283622	28/36/44-4x22	SBB 506032a	50/60/70-5x32
SBB 283625	28/36/44-4x25	SBB 506035a	50/60/70-5x35
SBB 283628	28/36/44-4x28	SBB 506040a	50/60/70-5x40
SBB 283630	28/36/44-4x30	SBB 506050a	50/60/70-5x50
SBB 283635	28/36/44-4x35	SBB 506030b	50/60/70-6x30
SBB 283636	28/36/44-4x36	SBB 506050b	50/60/70-6x50
SBB 283640	28/36/44-4x40	SBB 607050	60/70/80-5x50
SBB 303820	30/38/46-4x20	SBB 607060	60/70/80-5x60
SBB 303825	30/38/46-4x25	SBB 607263	60/72/83-7x63
SBB 303830	30/38/46-4x30	SBB 607250	60/72/84-6x50
SBB 303832a	30/38/44-6x32	SBB 607260	60/72/84-6x60
SBB 304025	30/40/48-4x25	SBB 607535	60/75/85-8x35
SBB 304030A	30/40/48-4x30	SBB 607560	60/75/85-8x60
SBB 304035	30/40/48-4x35	SBB 708560	70/85/95-8x60
SBB 304040	30/40/48-4x40	SBB 809570	80/95/105-8x70
SBB 304020	30/40/50-5x20	SBB 9011050	90/110/120-8x50
SBB 304030	30/40/50-5x30	SBB 10012080	100/120/130-8x80
SBB 323820	32/38/44-3x20		
SBB 323825	32/38/44-3x25		
SBB 323832	32/38/44-3x32		
SBB 324020	32/40/48-4x20		
SBB 324025	32/40/48-4x25		
SBB 324030	32/40/48-4x30		
SBB 324032	32/40/48-4x32		
SBB 324032a	32/40/46-6x32		
SBB 324035	32/40/48-4x35		
SBB 324040	32/40/48-4x40		
SBB 354436	35/44/50-6x36		
SBB 354520	35/45/55-5x20		
SBB 354525	35/45/55-5x25		
SBB 354530	35/45/55-5x30		
SBB 354535	35/45/55-5x35		
SBB 354540	35/45/55-5x40		
SBB 364222	36/42/48-3x22		
SBB 364228	36/42/48-3x28		
SBB 364236	36/42/48-3x36		
SBB 364522	36/45/54-4,5x22		
SBB 364528	36/45/54-4,5x28		
SBB 364536	36/45/54-4,5x36		
SBB 404625	40/46/52-3x25		
SBB 404632	40/46/52-3x32		
SBB 404640	40/46/52-3x40		
SBB 405040c	40/50/58-6x40		
SBB 405025a	40/50/60-5x25		
SBB 405030a	40/50/60-5x30		
SBB 405032a	40/50/60-5x32		
SBB 405035a	40/50/60-5x35		
SBB 405040a	40/50/60-5x40		
SBB 405050a	40/50/60-5x50		
SBB 405025b	40/50/60-6x25		
SBB 405040b	40/50/60-6x40		
SBB 455128	45/51/57-3x28		
SBB 455136	45/51/57-3x36		
SBB 455145	45/51/57-3x45		
SBB 455545c	45/55/63-7x45		
SBB 455535a	45/55/65-5x35		
SBB 455545a	45/55/65-5x45		
SBB 455555a	45/55/65-5x55		
SBB 455545b	45/55/65-6x45		

# Notizen



A series of horizontal grey lines for taking notes, arranged in a vertical column. There are 23 lines in total.

TEX-MET® ist ein eingetragenes Markenzeichen der GLT-GleitLagerTechnik® GmbH

# TEX-MET®



GEROLLTES VERBUND-GLEITLAGER  
MIT PTFE-GEWEBE, WARTUNGSFREI



# TEX-MET®

Gerolltes Verbund-Gleitlager • mit PTFE-Gewebe • wartungsfreies Trockengleitlager  
DIN 1494 / ISO 3547

Sonderabmessungen  
werden kurzfristig  
angefertigt!

TXZ Zylinderbuchsen

<b>EIGENSCHAFTEN</b>	Sehr gutes Gleit- und Verschleißverhalten, speziell bei rotierenden und oszillierenden Bewegungen, gute Stoßabsorption, sehr hohe Belastbarkeit, keine Wasseraufnahme
<b>WERKSTOFFE</b> Trägerwerkstoff Gleitschicht	Carbon-Stahl oder Edelstahl (NIRO) oder Bronze PTFE-Gewebe
<b>WERKSTOFFEIGENSCHAFTEN</b> Spez. Belastbarkeit statisch Spez. Belastbarkeit dynamisch Gleitgeschwindigkeit Reibungswert Temperaturbelastung Max. Pv-Wert	≤ 350 [ N/mm <sup>2</sup> ] ≤ 180 [ N/mm <sup>2</sup> ] ≤ 0,5 [ m/s ] 0,03 bis 0,20 [ μ ] -50 bis +250 [ °C ] 1,8 [ N/mm <sup>2</sup> x m/s ] kurzfristig 3,6
<b>TOLERANZANGABEN</b> Gehäusebohrung - Ø Buchsen-Innen - Ø nach dem Einbau Wellentoleranz	H7 Im Bereich H f7 bis h8
<b>WELLENWERKSTOFF</b>	Stahl, gehärtet oder ungehärtet, Rautiefe ≤ Rz 4
<b>MONTAGEHINWEISE</b>	Die Verwendung eines passenden Einpressdorns ist zweckmäßig.
<b>WARTUNG</b>	TEX-MET® ist ein Trockengleitlager mit eingeklebtem PTFE Gewebe. Es ist daher keine Schmierung notwendig und auch nicht zulässig.

\* Für höhere Anforderungen sind geeignete Werkstoffe ebenfalls lieferbar.



Zylinder-, Bundbuchsen, Anlaufscheiben und Streifen sind Standardfertigung.



# TXZ

Auch in Zollabmessungen lieferbar!

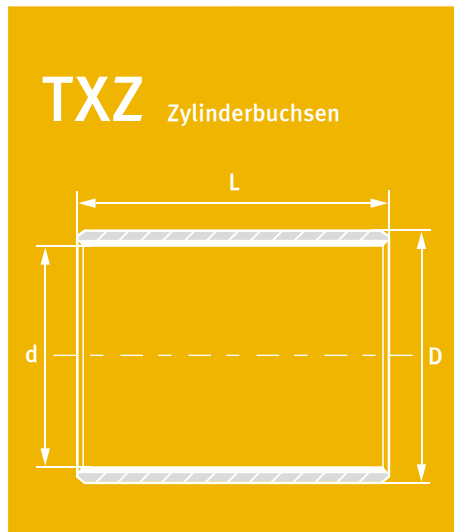

Art. Nr.	d / D x L
TXZ 0606	6/8x6
TXZ 0608	6/8x8
TXZ 0610	6/8x10
TXZ 0806	8/10x6
TXZ 0808	8/10x8
TXZ 0810	8/10x10
TXZ 0812	8/10x12
TXZ 0815	8/10x15
TXZ 1006	10/12x6
TXZ 1008	10/12x8
TXZ 1010	10/12x10
TXZ 1012	10/12x12
TXZ 1015	10/12x15
TXZ 1020	10/12x20
TXZ 1206	12/14x6
TXZ 1208	12/14x8
TXZ 1210	12/14x10
TXZ 1212	12/14x12
TXZ 1215	12/14x15
TXZ 1220	12/14x20
TXZ 1225	12/14x25
TXZ 1310	13/15x10
TXZ 1320	13/15x20
TXZ 1410	14/16x10
TXZ 1412	14/16x12
TXZ 1415	14/16x15
TXZ 1420	14/16x20
TXZ 1425	14/16x25
TXZ 1510	15/17x10
TXZ 1512	15/17x12
TXZ 1515	15/17x15
TXZ 1520	15/17x20
TXZ 1525	15/17x25
TXZ 1610	16/18x10
TXZ 1612	16/18x12
TXZ 1615	16/18x15
TXZ 1620	16/18x20
TXZ 1625	16/18x25
TXZ 1710	17/19x10
TXZ 1712	17/19x12
TXZ 1720	17/19x20
TXZ 1810	18/20x10
TXZ 1812	18/20x12
TXZ 1815	18/20x15
TXZ 1820	18/20x20
TXZ 1825	18/20x25
TXZ 2010A	20/22x10

Art. Nr.	d / D x L	Art. Nr.	d / D x L
TXZ 2012A	20/22x12	TXZ 5050	50/55x50
TXZ 2015A	20/22x15	TXZ 5060	50/55x60
TXZ 2020A	20/22x20	TXZ 5530	55/60x30
TXZ 2025A	20/22x25	TXZ 5540	55/60x40
TXZ 2030A	20/22x30	TXZ 5550	55/60x50
TXZ 2010B	20/23x10	TXZ 5560	55/60x60
TXZ 2012B	20/23x12	TXZ 6030	60/65x30
TXZ 2015B	20/23x15	TXZ 6040	60/65x40
TXZ 2020B	20/23x20	TXZ 6050	60/65x50
TXZ 2025B	20/23x25	TXZ 6060	60/65x60
TXZ 2030B	20/23x30	TXZ 6070	60/65x70
TXZ 2210	22/25x10	TXZ 6530	65/70x30
TXZ 2212	22/25x12	TXZ 6540	65/70x40
TXZ 2215	22/25x15	TXZ 6550	65/70x50
TXZ 2220	22/25x20	TXZ 6560	65/70x60
TXZ 2225	22/25x25	TXZ 6570	65/70x70
TXZ 2230	22/25x30	TXZ 7040	70/75x40
TXZ 2415A	24/27x15	TXZ 7050	70/75x50
TXZ 2420A	24/27x20	TXZ 7060	70/75x60
TXZ 2425A	24/27x25	TXZ 7070	70/75x70
TXZ 2430A	24/27x30	TXZ 7080	70/75x80
TXZ 2510	25/28x10	TXZ 7530	75/80x30
TXZ 2512	25/28x12	TXZ 7540	75/80x40
TXZ 2515	25/28x15	TXZ 7550	75/80x50
TXZ 2520	25/28x20	TXZ 7560	75/80x60
TXZ 2525	25/28x25	TXZ 7570	75/80x70
TXZ 2530	25/28x30	TXZ 7580	75/80x80
TXZ 2540	25/28x40	TXZ 8040	80/85x40
TXZ 2550	25/28x50	TXZ 8050	80/85x50
TXZ 2815	28/32x15	TXZ 8060	80/85x60
TXZ 2820	28/32x20	TXZ 8070	80/85x70
TXZ 2825	28/32x25	TXZ 8080	80/85x80
TXZ 2830	28/32x30	TXZ 80100	80/85x100
TXZ 2840	28/32x40	TXZ 8540	85/90x40
TXZ 3012	30/34x12	TXZ 8560	85/90x60
TXZ 3015	30/34x15	TXZ 8580	85/90x80
TXZ 3020	30/34x20	TXZ 85100	85/90x100
TXZ 3025	30/34x25	TXZ 9040	90/95x40
TXZ 3030	30/34x30	TXZ 9050	90/95x50
TXZ 3040	30/34x40	TXZ 9060	90/95x60
TXZ 3220	32/36x20	TXZ 9080	90/95x80
TXZ 3230	32/36x30	TXZ 90100	90/95x100
TXZ 3240	32/36x40	TXZ 9550	95/100x50
TXZ 3512	35/39x12	TXZ 9560	95/100x60
TXZ 3515	35/39x15	TXZ 9580	95/100x80
TXZ 3520	35/39x20	TXZ 95100	95/100x100
TXZ 3525	35/39x25	TXZ 10050	100/105x50
TXZ 3530	35/39x30	TXZ 10060	100/105x60
TXZ 3540	35/39x40	TXZ 10080	100/105x80
TXZ 3550	35/39x50	TXZ 100100	100/105x100
TXZ 3815	38/42x15	TXZ 100115	100/105x115
TXZ 3830	38/42x30	TXZ 10560	105/110x60
TXZ 3840	38/42x40	TXZ 10580	105/110x80
TXZ 4012	40/44x12	TXZ 105115	105/110x115
TXZ 4020	40/44x20	TXZ 11060	110/115x60
TXZ 4025	40/44x25	TXZ 11080	110/115x80
TXZ 4030	40/44x30	TXZ 110115	110/115x115
TXZ 4040	40/44x40	TXZ 12060	120/125x60
TXZ 4050	40/44x50	TXZ 12080	120/125x80
TXZ 4520	45/50x20	TXZ 120100	120/125x100
TXZ 4525	45/50x25	TXZ 12560	125/130x60
TXZ 4530	45/50x30	TXZ 125100	125/130x100
TXZ 4540	45/50x40	TXZ 125115	125/130x115
TXZ 4550	45/50x50	TXZ 13060	130/135x60
TXZ 5020	50/55x20	TXZ 13080	130/135x80
TXZ 5030	50/55x30	TXZ 130100	130/135x100
TXZ 5040	50/55x40	TXZ 14060	140/145x60

# TXZ

Auch in Zollabmessungen lieferbar!

Art. Nr.	d / D x L
TXZ 14080	140/145x80
TXZ 140100	140/145x100
TXZ 15060	150/155x60
TXZ 15080	150/155x80
TXZ 150100	150/155x100
TXZ 16060	160/165x60
TXZ 16080	160/165x80
TXZ 160100	160/165x100
TXZ 18080	180/185x80
TXZ 180100	180/185x100
TXZ 19080	190/195x80
TXZ 190100	190/195x100
TXZ 20060	200/205x60
TXZ 20080	200/205x80
TXZ 200100	200/205x100
TXZ 22080	220/225x80
TXZ 220100	220/225x100
TXZ 25080	250/255x80
TXZ 250100	250/255x100
TXZ 26080	260/265x80
TXZ 260100	260/265x100
TXZ 28080	280/285x80
TXZ 280100	280/285x100
TXZ 30080	300/305x80
TXZ 300100	300/305x100

# RADIAL GELENKLAGER GELENKKÖPFE



RADIAL GELENKLAGER UND GELENKKÖPFE  
WARTUNGSFREI UND WARTUNGSINTENSIV

# Radial-Gelenklager

WARTUNGSPFLICHTIG

Zollabmessungen auf Anfrage

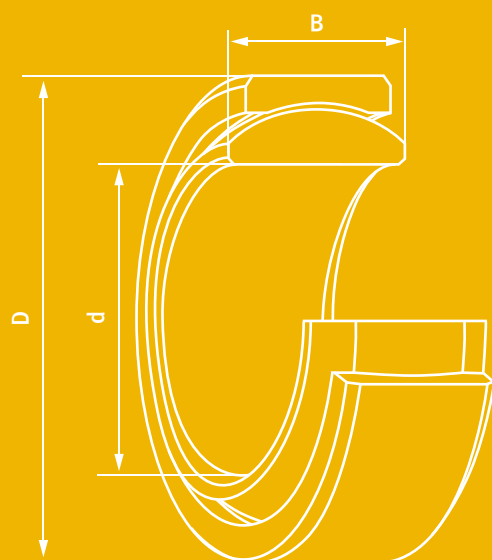

Radial-Gelenklager, Stahl / Stahl

Art. Nr.		d	D	B
GE 6 E	(GE 6 DO)	6	14	6
GE 8 E	(GE 8 DO)	8	16	8
GE 10 E	(GE 10 DO)	10	19	9
GE 12 E	(GE 12 DO)	12	22	10
GE 15 ES	(GE 15 DO)	15	26	12
GE 16 ES	(GE 16 DO)	16	30	14
GE 17 ES	(GE 17 DO)	17	30	14
GE 20 ES	(GE 20 DO)	20	35	16
GE 25 ES	(GE 25 DO)	25	42	20
GE 30 ES	(GE 30 DO)	30	47	22
GE 35 ES	(GE 35 DO)	35	55	25
GE 40 ES	(GE 40 DO)	40	62	28
GE 45 ES	(GE 45 DO)	45	68	32
GE 50 ES	(GE 50 DO)	50	75	35
GE 60 ES	(GE 60 DO)	60	90	44
GE 70 ES	(GE 70 DO)	70	105	49
GE 80 ES	(GE 80 DO)	80	120	55
GE 90 ES	(GE 90 DO)	90	130	60
GE 100 ES	(GE 100 DO)	100	150	70
GE 110 ES	(GE 110 DO)	110	160	70
GE 120 ES	(GE 120 DO)	120	180	85
GE 140 ES	(GE 140 DO)	140	210	90
GE 160 ES	(GE 160 DO)	160	230	105
GE 180 ES	(GE 180 DO)	180	260	105
GE 200 ES	(GE 200 DO)	200	290	130
GE 220 ES	(GE 220 DO)	220	320	135
GE 240 ES	(GE 240 DO)	240	340	140
GE 260 ES	(GE 260 DO)	260	370	150
GE 280 ES	(GE 280 DO)	280	400	155
GE 300 ES	(GE 300 DO)	300	430	165

Radial-Gelenklager, Stahl / Stahl mit Dichtung

Art. Nr.		d	D	B
GE 15 ES 2RS	(GE 15 DO 2RS)	15	26	12
GE 17 ES 2RS	(GE 17 DO 2RS)	17	30	14
GE 20 ES 2RS	(GE 20 DO 2RS)	20	35	16
GE 25 ES 2RS	(GE 25 DO 2RS)	25	42	20
GE 30 ES 2RS	(GE 30 DO 2RS)	30	47	22
GE 35 ES 2RS	(GE 35 DO 2RS)	35	55	25
GE 40 ES 2RS	(GE 40 DO 2RS)	40	62	28
GE 45 ES 2RS	(GE 45 DO 2RS)	45	68	32
GE 50 ES 2RS	(GE 50 DO 2RS)	50	75	35
GE 60 ES 2RS	(GE 60 DO 2RS)	60	90	44
GE 70 ES 2RS	(GE 70 DO 2RS)	70	105	49
GE 80 ES 2RS	(GE 80 DO 2RS)	80	120	55
GE 90 ES 2RS	(GE 90 DO 2RS)	90	130	60
GE 100 ES 2RS	(GE 100 DO 2RS)	100	150	70
GE 110 ES 2RS	(GE 110 DO 2RS)	110	160	70
GE 120 ES 2RS	(GE 120 DO 2RS)	120	180	85
GE 140 ES 2RS	(GE 140 DO 2RS)	140	210	90
GE 160 ES 2RS	(GE 160 DO 2RS)	160	230	105
GE 180 ES 2RS	(GE 180 DO 2RS)	180	260	105
GE 200 ES 2RS	(GE 200 DO 2RS)	200	290	130
GE 220 ES 2RS	(GE 220 DO 2RS)	220	320	135
GE 240 ES 2RS	(GE 240 DO 2RS)	240	340	140
GE 260 ES 2RS	(GE 260 DO 2RS)	260	370	150
GE 280 ES 2RS	(GE 280 DO 2RS)	280	400	155
GE 300 ES 2RS	(GE 300 DO 2RS)	300	430	165



Zulässige Einsatztemperatur: -60°C - +130°C (Einsätze bis +200°C ohne Dichtungen und ab 150°C mit Einbußen der Lagerlebensdauer möglich).

Weitere Einschränkungen durch das Schmiermittel sind zu beachten.

Welle aus Stahl ≤ Rz 10, Toleranz m6, Gehäuse aus Stahl, Toleranz M7

# Radial-Gelenklager

WARTUNGSPFLICHTIG

Zollabmessungen auf Anfrage

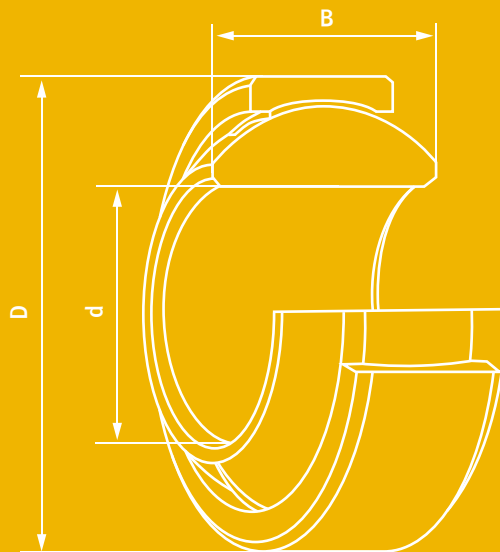

Radial-Gelenklager, Stahl / Stahl, mit breiterem Innenring

Art. Nr.		d	D	B
GEH 6 ES	(GE 6 FO)	6	16	9
GEH 8 ES	(GE 8 FO)	8	19	11
GEH 10 ES	(GE 10 FO)	10	22	12
GEH 12 ES	(GE 12 FO)	12	26	15
GEH 15 ES	(GE 15 FO)	15	30	16
GEH 17 ES	(GE 17 FO)	17	35	20
GEH 20 ES	(GE 20 FO)	20	42	25
GEH 25 ES	(GE 25 FO)	25	47	28
GEH 30 ES	(GE 30 FO)	30	55	32
GEH 35 ES	(GE 35 FO)	35	62	35
GEH 40 ES	(GE 40 FO)	40	68	40
GEH 45 ES	(GE 45 FO)	45	75	43
GEH 50 ES	(GE 50 FO)	50	90	56
GEH 60 ES	(GE 60 FO)	60	105	63
GEH 70 ES	(GE 70 FO)	70	120	70
GEH 80 ES	(GE 80 FO)	80	130	75
GEH 90 ES	(GE 90 FO)	90	150	85
GEH 100 ES	(GE 100 FO)	100	160	85
GEH 110 ES	(GE 110 FO)	110	180	100
GEH 120 ES	(GE 120 FO)	120	210	115
GEH 140 ES	(GE 140 FO)	140	230	130
GEH 160 ES	(GE 160 FO)	160	260	135
GEH 180 ES	(GE 180 FO)	180	290	155
GEH 200 ES	(GE 200 FO)	200	320	165
GEH 220 ES	(GE 220 FO)	220	340	175
GEH 240 ES	(GE 240 FO)	240	370	190
GEH 260 ES	(GE 260 FO)	260	400	205
GEH 280 ES	(GE 280 FO)	280	430	210

Radial-Gelenklager, Stahl / Stahl, mit breiterem Innenring und Dichtung

Art. Nr.		d	D	B
GEH 15 ES 2RS	(GE 15 FO 2RS)	15	30	16
GEH 17 ES 2RS	(GE 17 FO 2RS)	17	35	20
GEH 20 ES 2RS	(GE 20 FO 2RS)	20	42	25
GEH 25 ES 2RS	(GE 25 FO 2RS)	25	47	28
GEH 30 ES 2RS	(GE 30 FO 2RS)	30	55	32
GEH 35 ES 2RS	(GE 35 FO 2RS)	35	62	35
GEH 40 ES 2RS	(GE 40 FO 2RS)	40	68	40
GEH 45 ES 2RS	(GE 45 FO 2RS)	45	75	43
GEH 50 ES 2RS	(GE 50 FO 2RS)	50	90	56
GEH 60 ES 2RS	(GE 60 FO 2RS)	60	105	63
GEH 70 ES 2RS	(GE 70 FO 2RS)	70	120	70
GEH 80 ES 2RS	(GE 80 FO 2RS)	80	130	75
GEH 90 ES 2RS	(GE 90 FO 2RS)	90	150	85
GEH 100 ES 2RS	(GE 100 FO 2RS)	100	160	85
GEH 110 ES 2RS	(GE 110 FO 2RS)	110	180	100
GEH 120 ES 2RS	(GE 120 FO 2RS)	120	210	115
GEH 140 ES 2RS	(GE 140 FO 2RS)	140	230	130
GEH 160 ES 2RS	(GE 160 FO 2RS)	160	260	135
GEH 180 ES 2RS	(GE 180 FO 2RS)	180	290	155
GEH 200 ES 2RS	(GE 200 FO 2RS)	200	320	165
GEH 220 ES 2RS	(GE 220 FO 2RS)	220	340	175
GEH 240 ES 2RS	(GE 240 FO 2RS)	240	370	190
GEH 260 ES 2RS	(GE 260 FO 2RS)	260	400	205
GEH 280 ES 2RS	(GE 280 FO 2RS)	280	430	210



Zulässige Einsatztemperatur: -60°C - +130°C (Einsätze bis +200°C ohne Dichtungen und ab 150°C mit Einbußen der Lagerlebensdauer möglich).

Weitere Einschränkungen durch das Schmiermittel sind zu beachten.

Welle aus Stahl ≤ Rz 10, Toleranz m6, Gehäuse aus Stahl, Toleranz M7

# Radial-Gelenklager

WARTUNGSPFLICHTIG

Zollabmessungen auf Anfrage

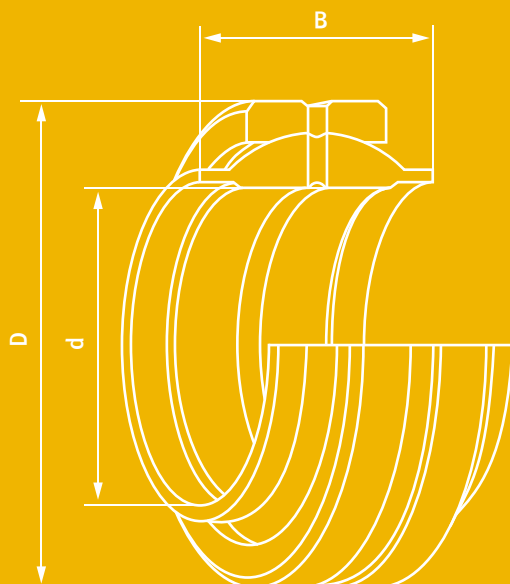

Radial-Gelenklager, Stahl / Stahl,  
mit verbreitertem Innenring

Art. Nr.		d	D	B
GEG 12 ES	(GE 12 LO)	12	22	12
GEG 16 ES	(GE 16 LO)	16	28	16
GEG 20 ES	(GE 20 LO)	20	35	20
GEG 25 ES	(GE 25 LO)	25	42	25
GEG 30 ES	(GE 30 LO)	30	47	30
GEG 32 ES	(GE 32 LO)	32	52	32
GEG 35 ES	(GE 35 LO)	35	55	35
GEG 40 ES	(GE 40 LO)	40	62	40
GEG 45 ES	(GE 45 LO)	45	68	45
GEG 50 ES	(GE 50 LO)	50	75	50
GEG 63 ES	(GE 63 LO)	63	95	63
GEG 70 ES	(GE 70 LO)	70	105	70
GEG 80 ES	(GE 80 LO)	80	120	80
GEG 90 ES	(GE 90 LO)	90	130	90
GEG 100 ES	(GE 100 LO)	100	150	100
GEG 110 ES	(GE 110 LO)	110	160	110
GEG 125 ES	(GE 125 LO)	125	180	125
GEG 160 ES	(GE 160 LO)	160	230	160
GEG 200 ES	(GE 200 LO)	200	290	200

Radial-Gelenklager, Stahl / Stahl,  
mit verbreitertem Innenring und Dichtung

Art. Nr.		d	D	B
GEM 20 ES 2RS	(GE 20 HO 2RS)	20	35	24
GEM 25 ES 2RS	(GE 25 HO 2RS)	25	42	29
GEM 30 ES 2RS	(GE 30 HO 2RS)	30	47	30
GEM 35 ES 2RS	(GE 35 HO 2RS)	35	55	35
GEM 40 ES 2RS	(GE 40 HO 2RS)	40	62	38
GEM 45 ES 2RS	(GE 45 HO 2RS)	45	68	40
GEM 50 ES 2RS	(GE 50 HO 2RS)	50	75	43
GEM 60 ES 2RS	(GE 60 HO 2RS)	60	90	54
GEM 70 ES 2RS	(GE 70 HO 2RS)	70	105	65
GEM 80 ES 2RS	(GE 80 HO 2RS)	80	120	74



Zulässige Einsatztemperatur: -60°C - +130°C (Einsätze bis +200°C ohne Dichtungen und ab 150°C mit Einbußen der Lagerlebensdauer möglich).

Weitere Einschränkungen durch das Schmiermittel sind zu beachten.

Welle aus Stahl ≤ Rz 10, Toleranz m6, Gehäuse aus Stahl, Toleranz M7

# Radial-Gelenklager

WARTUNGSFREI

Zollabmessungen auf Anfrage

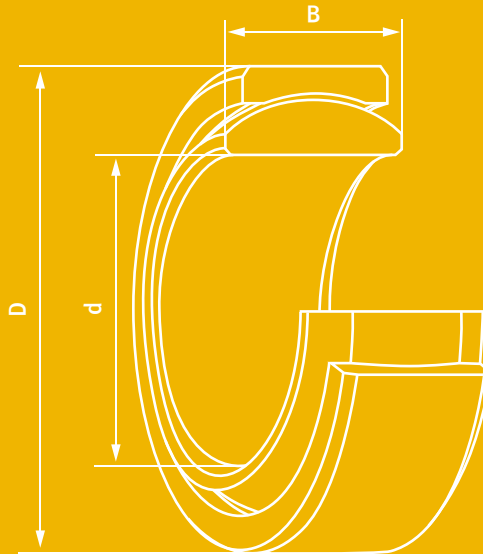

Radial-Gelenklager, Hartchrom / PTFE

Art. Nr.		d	D	B
GE 6 C	(GE 6 UK)	6	14	6
GE 8 C	(GE 8 UK)	8	16	8
GE 10 C	(GE 10 UK)	10	19	9
GE 12 C	(GE 12 UK)	12	22	10
GE 15 C	(GE 15 UK)	15	26	12
GE 17 C	(GE 17 UK)	17	30	14
GE 20 C	(GE 20 UK)	20	35	16
GE 25 C	(GE 25 UK)	25	42	20
GE 30 C	(GE 30 UK)	30	47	22

Radial-Gelenklager, Hartchrom / PTFE, mit Dichtung

Art. Nr.		d	D	B
GE 20 TE 2RS	(GE 20 UK 2RS)	20	35	16
GE 25 TE 2RS	(GE 25 UK 2RS)	25	42	20
GE 30 TE 2RS	(GE 30 UK 2RS)	30	47	22
GE 35 TE 2RS	(GE 35 UK 2RS)	35	55	25
GE 40 TE 2RS	(GE 40 UK 2RS)	40	62	28
GE 45 TE 2RS	(GE 45 UK 2RS)	45	68	32
GE 50 TE 2RS	(GE 50 UK 2RS)	50	75	35
GE 60 TE 2RS	(GE 60 UK 2RS)	60	90	44
GE 70 TE 2RS	(GE 70 UK 2RS)	70	105	49
GE 80 TE 2RS	(GE 80 UK 2RS)	80	120	55
GE 90 TE 2RS	(GE 90 UK 2RS)	90	130	60
GE 100 TE 2RS	(GE 100 UK 2RS)	100	150	70
GE 110 TE 2RS	(GE 110 UK 2RS)	110	160	70
GE 120 TE 2RS	(GE 120 UK 2RS)	120	180	85



Zulässige Einsatztemperatur: -50°C - +95°C (Einsätze bis +200°C mit Einbußen der Lagerlebensdauer möglich).

Welle aus Stahl ≤ Rz 10, Toleranz j6, Gehäuse aus Stahl, Toleranz K7

# Gelenkkopf

WARTUNGSPFLICHTIG

Zollabmessungen auf Anfrage

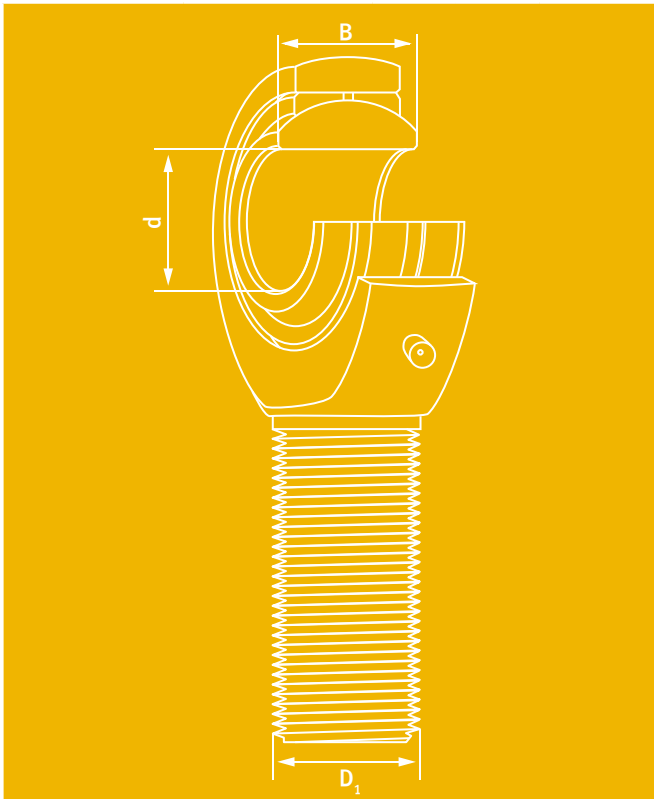

Gelenkkopf, Stahl / Bronze mit Außengewinde

Art. Nr.		d	B	D <sub>1</sub>
SAKAC 5 M	(GAKFR 5 PB)	5	8	M5
SAKAC 6 M	(GAKFR 6 PB)	6	9	M6
SAKAC 8 M	(GAKFR 8 PB)	8	12	M8
SAKAC 10 M	(GAKFR 10 PB)	10	14	M10
SAKAC 12 M	(GAKFR 12 PB)	12	16	M12
SAKAC 14 M	(GAKFR 14 PB)	14	19	M14
SAKAC 16 M	(GAKFR 16 PB)	16	21	M16
SAKAC 17 M	(GAKFR 17 PB)	17	22	M17
SAKAC 18 M	(GAKFR 18 PB)	18	23	M18 x 1,5
SAKAC 20 M	(GAKFR 20 PB)	20	25	M20 x 1,5
SAKAC 22 M	(GAKFR 22 PB)	22	28	M22 x 1,5
SAKAC 25 M	(GAKFR 25 PB)	25	31	M24 x 2
SAKAC 28 M	(GAKFR 28 PB)	28	35	M27 x 2
SAKAC 30 M	(GAKFR 30 PB)	30	37	M30 x 2

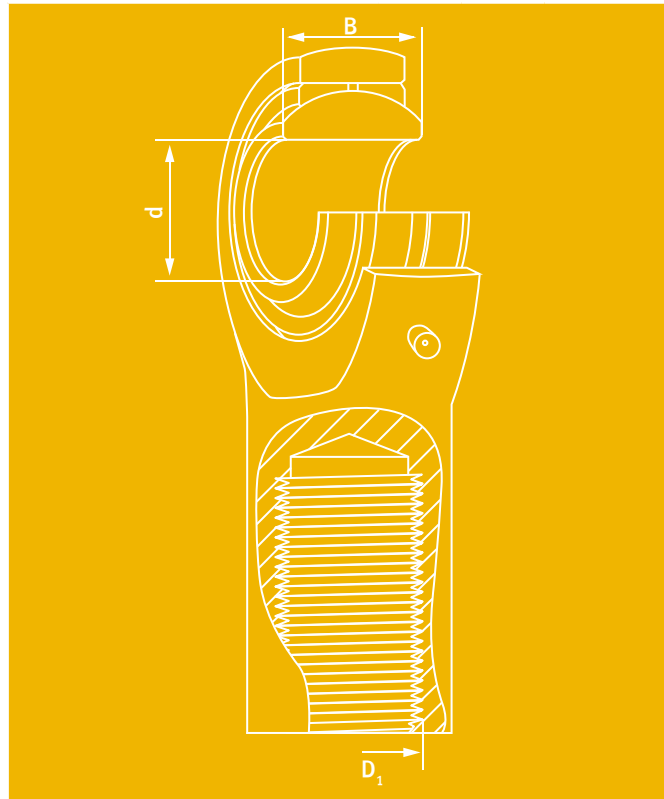

Gelenkkopf, Stahl / Bronze mit Innengewinde

Art. Nr.		d	B	D <sub>1</sub>
SIKAC 5 M	(GIKFR 5 PB)	5	8	M5
SIKAC 6 M	(GIKFR 6 PB)	6	9	M6
SIKAC 8 M	(GIKFR 8 PB)	8	12	M8
SIKAC 10 M	(GIKFR 10 PB)	10	14	M10
SIKAC 12 M	(GIKFR 12 PB)	12	16	M12
SIKAC 14 M	(GIKFR 14 PB)	14	19	M14
SIKAC 16 M	(GIKFR 16 PB)	16	21	M16
SIKAC 17 M	(GIKFR 17 PB)	17	22	M16
SIKAC 18 M	(GIKFR 18 PB)	18	23	M18 x 1,5
SIKAC 20 M	(GIKFR 20 PB)	20	25	M20 x 1,5
SIKAC 22 M	(GIKFR 22 PB)	22	28	M22 x 1,5
SIKAC 25 M	(GIKFR 25 PB)	25	31	M24 x 2
SIKAC 28 M	(GIKFR 28 PB)	28	35	M27 x 2
SIKAC 30 M	(GIKFR 30 PB)	30	37	M30 x 2



Zulässige Einsatztemperatur: -60°C - +150°C (Einsätze bis +250°C mit Einbußen der Lagerlebensdauer möglich).

Weitere Einschränkungen durch das Schmiermittel sind zu beachten.

Welle aus Stahl  $\leq$  Rz 10, Toleranz m6



# Gelenkkopf

WARTUNGSPFLICHTIG

Zollabmessungen auf Anfrage

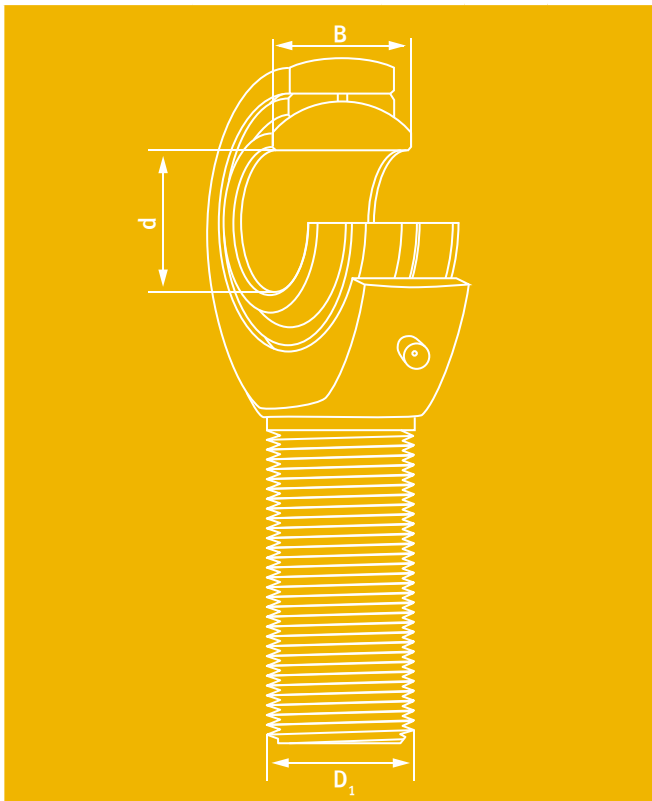

Gelenkkopf, Stahl / Stahl mit Außengewinde

Art. Nr.		d	B	D <sub>1</sub>
SA 6 E	(GAR 6 DO)	6	6	M6
SA 8 E	(GAR 8 DO)	8	8	M8
SA 10 E	(GAR 10 DO)	10	9	M10
SA 12 E	(GAR 12 DO)	12	10	M12
SA 15 ES	(GAR 15 DO)	15	12	M14
SA 17 ES	(GAR 17 DO)	17	14	M16
SA 20 ES	(GAR 20 DO)	20	16	M20 x 1,5
SA 25 ES	(GAR 25 DO)	25	20	M24 x 2
SA 30 ES	(GAR 30 DO)	30	22	M30 x 2
SAA 35 ES	(GAR 35 DO)	35	25	M36 x 3
SAA 40 ES	(GAR 40 DO)	40	28	M39 x 3
SAA 45 ES	(GAR 45 DO)	45	32	M42 x 3
SAA 50 ES	(GAR 50 DO)	50	35	M45 x 3
SAA 60 ES	(GAR 60 DO)	60	44	M52 x 3
SAA 70 ES	(GAR 70 DO)	70	49	M56 x 4
SAA 80 ES	(GAR 80 DO)	80	55	M64 x 4

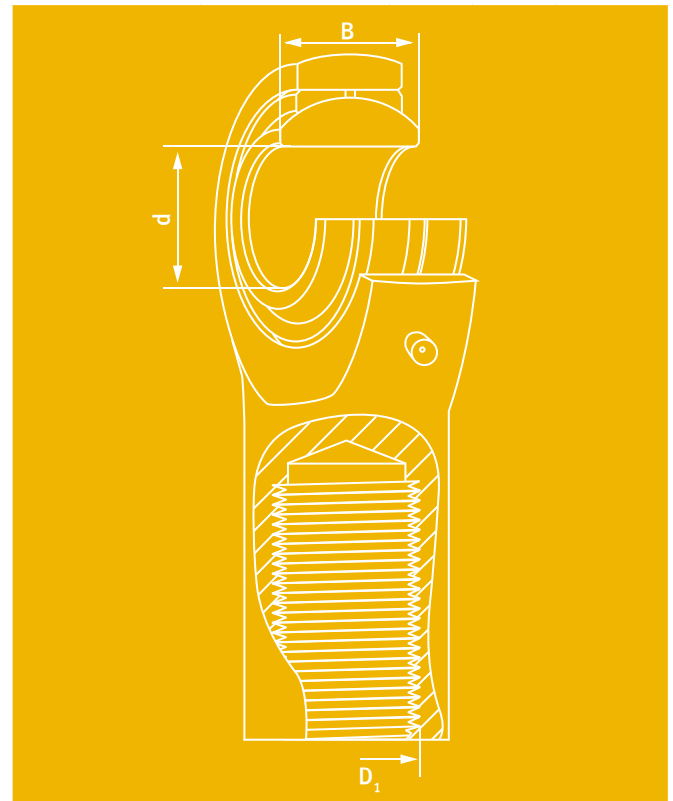

Gelenkkopf, Stahl / Stahl mit Innengewinde

Art. Nr.		d	B	D <sub>1</sub>
SI 6 E	(GIR 6 DO)	6	6	M6
SI 8 E	(GIR 8 DO)	8	8	M8
SI 10 E	(GIR 10 DO)	10	9	M10
SI 12 E	(GIR 12 DO)	12	10	M12
SI 15 ES	(GIR 15 DO)	15	12	M14
SI 17 ES	(GIR 17 DO)	17	14	M16
SI 20 ES	(GIR 20 DO)	20	16	M20 x 1,5
SI 25 ES	(GIR 25 DO)	25	20	M24 x 2
SI 30 ES	(GIR 30 DO)	30	22	M30 x 2
SIA 35 ES	(GIR 35 DO)	35	25	M36 x 3
SIA 40 ES	(GIR 40 DO)	40	28	M39 x 3
SIA 45 ES	(GIR 45 DO)	45	32	M42 x 3
SIA 50 ES	(GIR 50 DO)	50	35	M45 x 3
SIA 60 ES	(GIR 60 DO)	60	44	M52 x 3
SIA 70 ES	(GIR 70 DO)	70	49	M56 x 4
SIA 80 ES	(GIR 80 DO)	80	55	M64 x 4



Zulässige Einsatztemperatur: -60°C - +150°C (Einsätze bis +250°C mit Einbußen der Lagerlebensdauer möglich).

Weitere Einschränkungen durch das Schmiermittel sind zu beachten.

Welle aus Stahl ≤ Rz 10, Toleranz m6

# Gelenkkopf

WARTUNGSPFLICHTIG

Zollabmessungen auf Anfrage

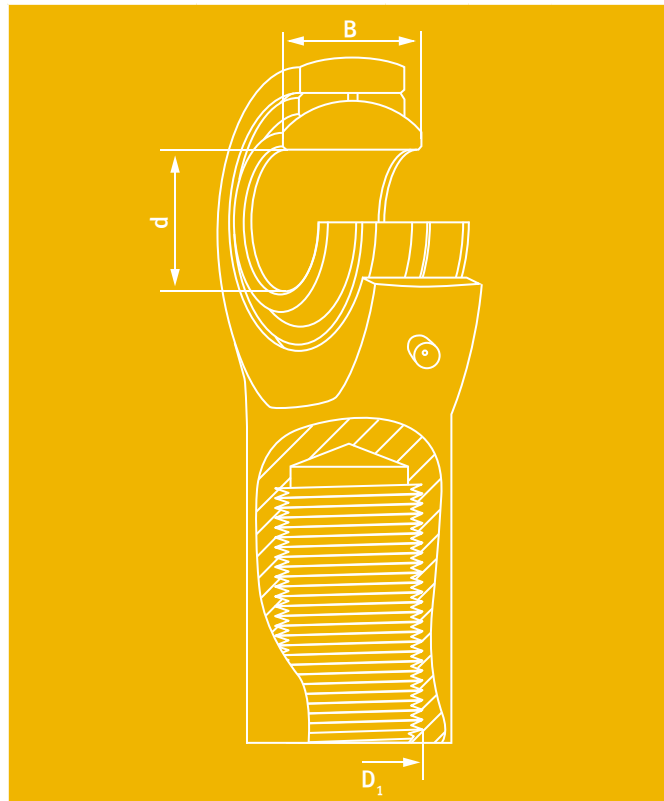
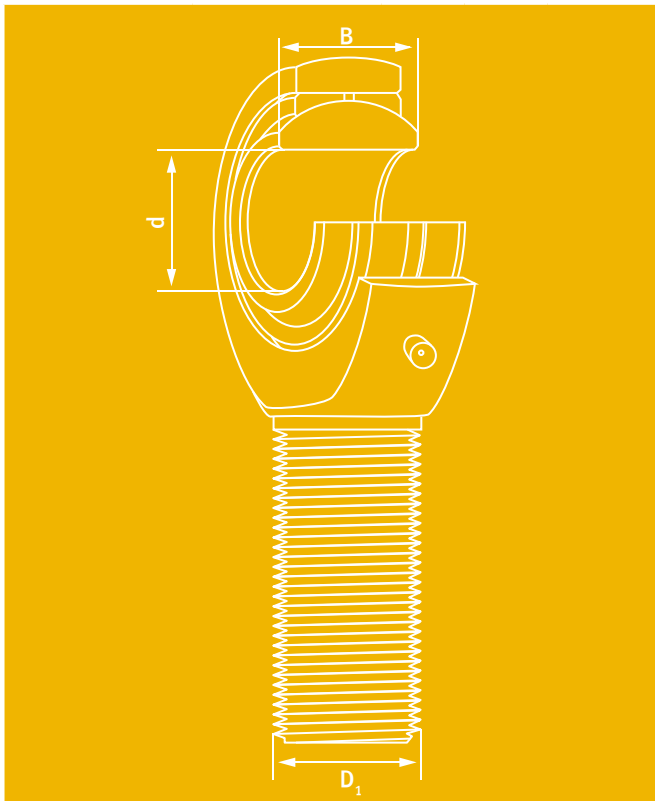

Gelenkkopf, Stahl / Stahl mit Außengewinde und Dichtung

Art. Nr.		d	B	D <sub>1</sub>
SA 15 ES 2RS	(GAR 15 DO 2RS)	15	12	M14
SA 17 ES 2RS	(GAR 17 DO 2RS)	17	14	M16
SA 20 ES 2RS	(GAR 20 DO 2RS)	20	16	M20 x 1,5
SA 25 ES 2RS	(GAR 25 DO 2RS)	25	20	M24 x 2
SA 30 ES 2RS	(GAR 30 DO 2RS)	30	22	M30 x 2
SAA 35 ES 2RS	(GAR 35 DO 2RS)	35	25	M36 x 3
SAA 40 ES 2RS	(GAR 40 DO 2RS)	40	28	M39 x 3
SAA 45 ES 2RS	(GAR 45 DO 2RS)	45	32	M42 x 3
SAA 50 ES 2RS	(GAR 50 DO 2RS)	50	35	M45 x 3
SAA 60 ES 2RS	(GAR 60 DO 2RS)	60	44	M52 x 3
SAA 70 ES 2RS	(GAR 70 DO 2RS)	70	49	M56 x 4
SAA 80 ES 2RS	(GAR 80 DO 2RS)	80	55	M64 x 4

Gelenkkopf, Stahl / Stahl mit Innengewinde und Dichtung

Art. Nr.		d	B	D <sub>1</sub>
SI 15 ES 2RS	(GIR 15 DO 2RS)	15	12	M14
SI 17 ES 2RS	(GIR 17 DO 2RS)	17	14	M16
SI 20 ES 2RS	(GIR 20 DO 2RS)	20	16	M20 x 1,5
SI 25 ES 2RS	(GIR 25 DO 2RS)	25	20	M24 x 2
SI 30 ES 2RS	(GIR 30 DO 2RS)	30	22	M30 x 2
SIA 35 ES 2RS	(GIR 35 DO 2RS)	35	25	M36 x 3
SIA 40 ES 2RS	(GIR 40 DO 2RS)	40	28	M39 x 3
SIA 45 ES 2RS	(GIR 45 DO 2RS)	45	32	M42 x 3
SIA 50 ES 2RS	(GIR 50 DO 2RS)	50	35	M45 x 3
SIA 60 ES 2RS	(GIR 60 DO 2RS)	60	44	M52 x 3
SIA 70 ES 2RS	(GIR 70 DO 2RS)	70	49	M56 x 4
SIA 80 ES 2RS	(GIR 80 DO 2RS)	80	55	M64 x 4



Zulässige Einsatztemperatur: -60°C - +130°C (Einsätze bis +200°C ohne Dichtungen und ab 150°C mit Einbußen der Lagerlebensdauer möglich).  
 Weitere Einschränkungen durch das Schmiermittel sind zu beachten.  
 Welle aus Stahl ≤ Rz 10, Toleranz m6

# Gelenkkopf

WARTUNGSFREI

Zollabmessungen auf Anfrage

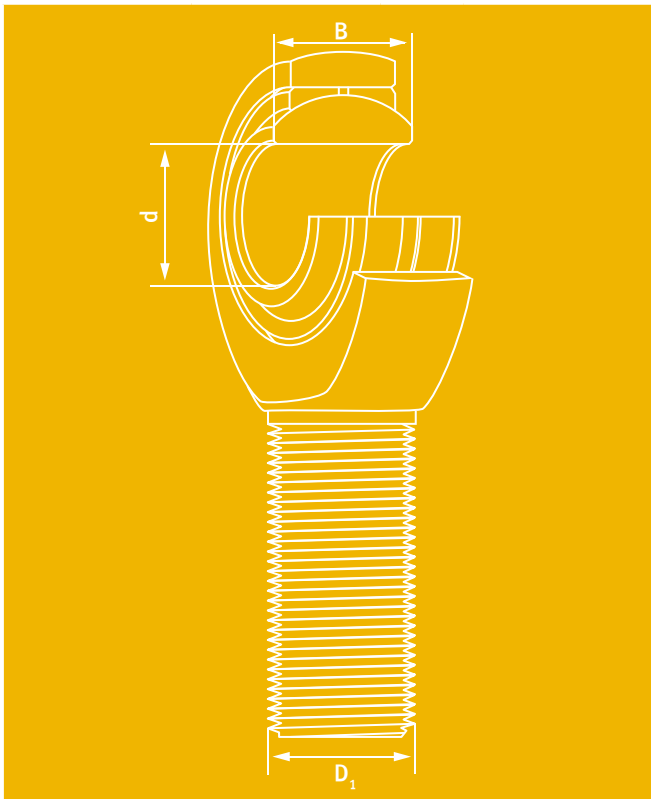

Gelenkkopf, Stahl / PTFE mit Außengewinde

Art. Nr.		d	B	D <sub>1</sub>
SAKB 5 F	(GAKFR 5 PW)	5	8	M5
SAKB 6 F	(GAKFR 6 PW)	6	9	M6
SAKB 8 F	(GAKFR 8 PW)	8	12	M8
SAKB 10 F	(GAKFR 10 PW)	10	14	M10
SAKB 12 F	(GAKFR 12 PW)	12	16	M12
SAKB 14 F	(GAKFR 14 PW)	14	19	M14
SAKB 16 F	(GAKFR 16 PW)	16	21	M16
SAKB 18 F	(GAKFR 18 PW)	18	23	M18 x 1,5
SAKB 20 F	(GAKFR 20 PW)	20	25	M20 x 1,5
SAKB 22 F	(GAKFR 22 PW)	22	28	M22 x 1,5
SAKB 25 F	(GAKFR 25 PW)	25	31	M24 x 2
SAKB 28 F	(GAKFR 28 PW)	28	35	M27 x 2
SAKB 30 F	(GAKFR 30 PW)	30	37	M30 x 2

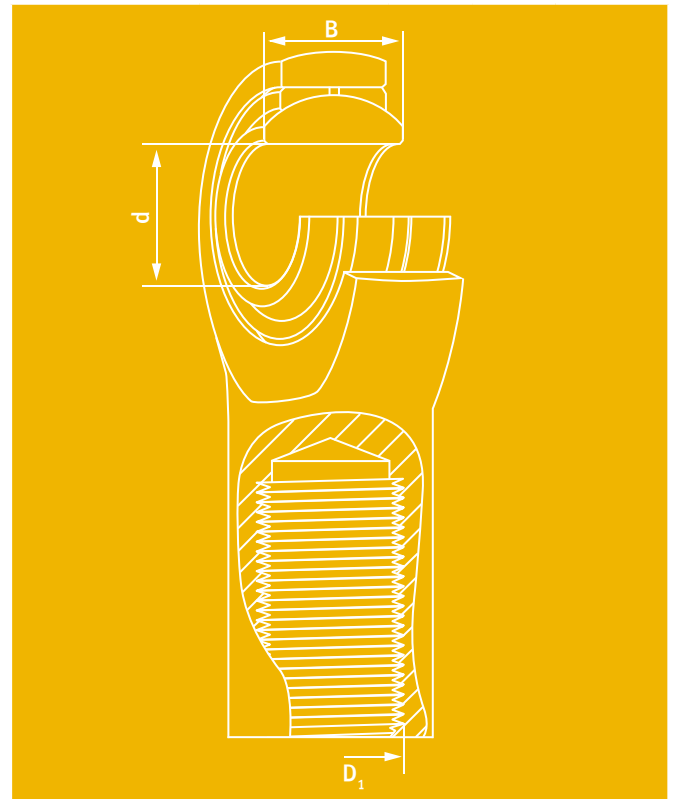

Gelenkkopf, Stahl / PTFE mit Innengewinde

Art. Nr.		d	B	D <sub>1</sub>
SIKB 5 F	(GIKFR 5 PW)	5	8	M5
SIKB 6 F	(GIKFR 6 PW)	6	9	M6
SIKB 8 F	(GIKFR 8 PW)	8	12	M8
SIKB 10 F	(GIKFR 10 PW)	10	14	M10
SIKB 12 F	(GIKFR 12 PW)	12	16	M12
SIKB 14 F	(GIKFR 14 PW)	14	19	M14
SIKB 16 F	(GIKFR 16 PW)	16	21	M16
SIKB 18 F	(GIKFR 18 PW)	18	23	M18 x 1,5
SIKB 20 F	(GIKFR 20 PW)	20	25	M20 x 1,5
SIKB 22 F	(GIKFR 22 PW)	22	28	M22 x 1,5
SIKB 25 F	(GIKFR 25 PW)	25	31	M24 x 2
SIKB 28 F	(GIKFR 28 PW)	28	35	M27 x 2
SIKB 30 F	(GIKFR 30 PW)	30	37	M30 x 2



Zulässige Einsatztemperatur: -60°C - +100°C (Einsätze bis +200°C mit Einbußen der Lagerlebensdauer möglich).  
Welle aus Stahl ≤ Rz 10, Toleranz j6

# Gelenkkopf

WARTUNGSFREI

Zollabmessungen auf Anfrage

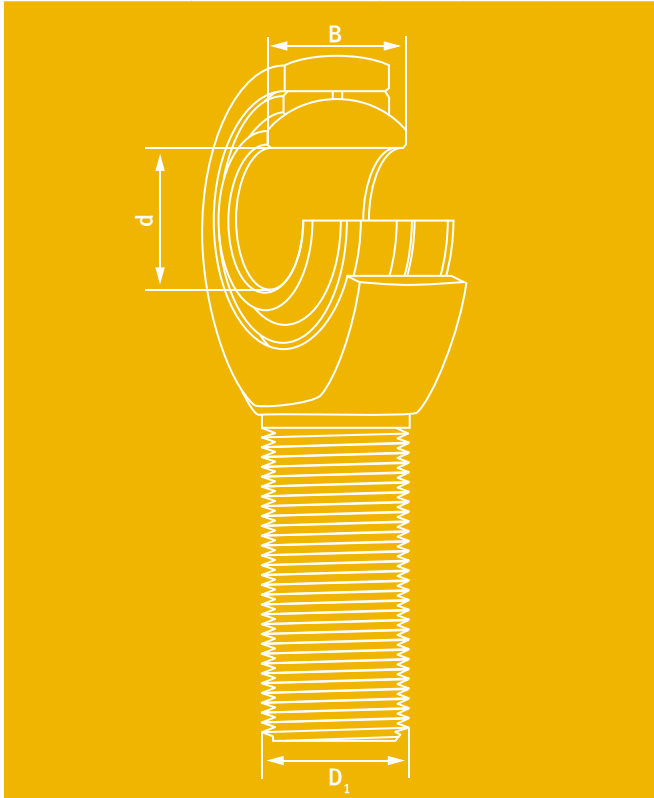

Gelenkkopf, Hartchrom / PTFE mit Außengewinde

Art. Nr.		d	B	D <sub>1</sub>
SA 6 C	(GAR 6 UK)	6	6	M6
SA 8 C	(GAR 8 UK)	8	8	M8
SA 10 C	(GAR 10 UK)	10	9	M10
SA 12 C	(GAR 12 UK)	12	10	M12
SA 15 C	(GAR 15 UK)	15	12	M14
SA 17 C	(GAR 17 UK)	17	14	M16
SA 20 C	(GAR 20 UK)	20	16	M20 x 1,5
SA 25 C	(GAR 25 UK)	25	20	M24 x 2
SA 30 C	(GAR 30 UK)	30	22	M30 x 2

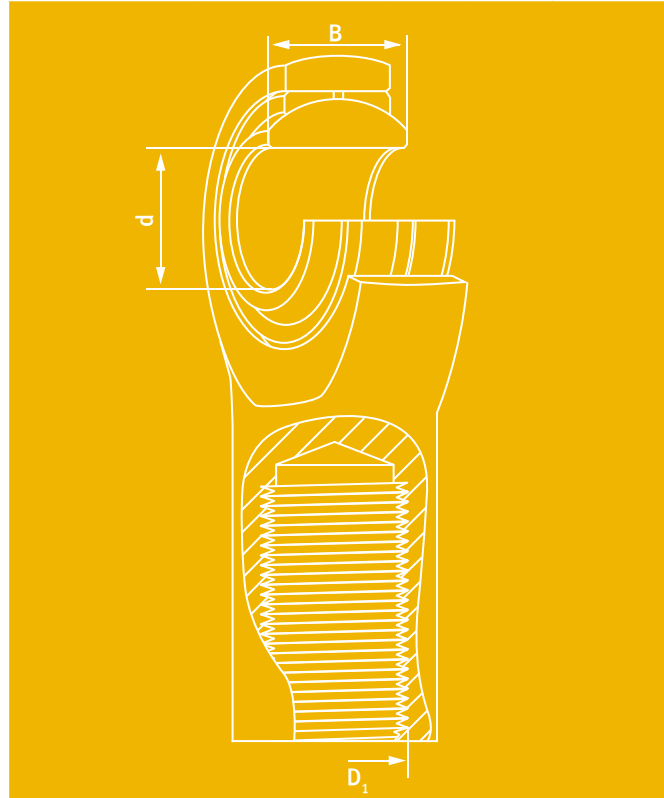

Gelenkkopf, Hartchrom / PTFE mit Innengewinde

Art. Nr.		d	B	D <sub>1</sub>
SI 6 C	(GIR 6 UK)	6	6	M6
SI 8 C	(GIR 8 UK)	8	8	M8
SI 10 C	(GIR 10 UK)	10	9	M10
SI 12 C	(GIR 12 UK)	12	10	M12
SI 15 C	(GIR 15 UK)	15	12	M14
SI 17 C	(GIR 17 UK)	17	14	M16
SI 20 C	(GIR 20 UK)	20	16	M20 x 1,5
SI 25 C	(GIR 25 UK)	25	20	M24 x 2
SI 30 C	(GIR 30 UK)	30	22	M30 x 2



Zulässige Einsatztemperatur: -60°C - +100°C (Einsätze bis +200°C mit Einbußen der Lagerlebensdauer möglich).  
Welle aus Stahl ≤ Rz 10, Toleranz j6

# Gelenkkopf

WARTUNGSFREI

Zollabmessungen auf Anfrage

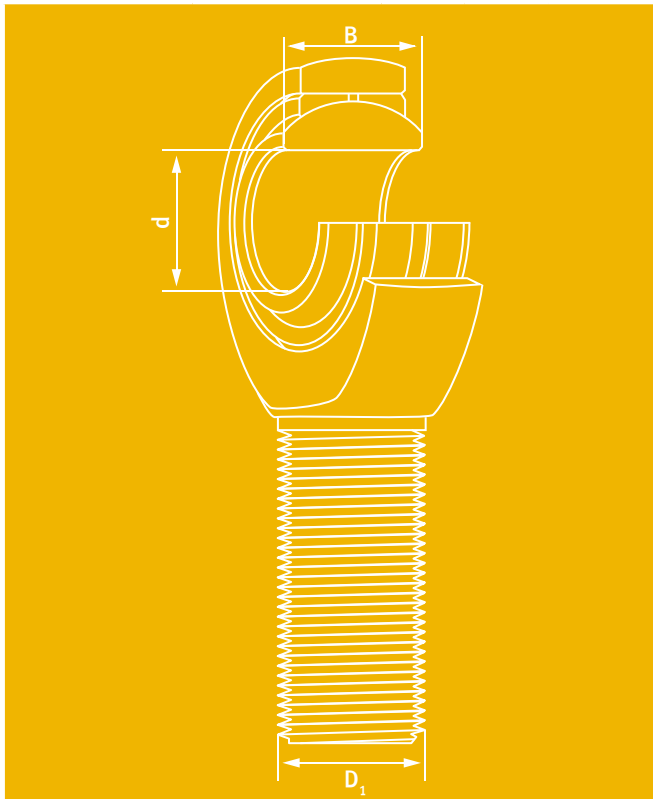

Gelenkkopf, Hartchrom / PTFE mit Außengewinde und Dichtung

Art. Nr.		d	B	D <sub>1</sub>
SAA 35 TE 2RS	(GAR 35 UK 2RS)	35	25	M36 x 3
SAA 40 TE 2RS	(GAR 40 UK 2RS)	40	28	M39 x 3
SAA 45 TE 2RS	(GAR 45 UK 2RS)	45	32	M42 x 3
SAA 50 TE 2RS	(GAR 50 UK 2RS)	50	35	M45 x 3
SAA 60 TE 2RS	(GAR 60 UK 2RS)	60	44	M52 x 3
SAA 70 TE 2RS	(GAR 70 UK 2RS)	70	49	M56 x 4
SAA 80 TE 2RS	(GAR 80 UK 2RS)	80	55	M64 x 4

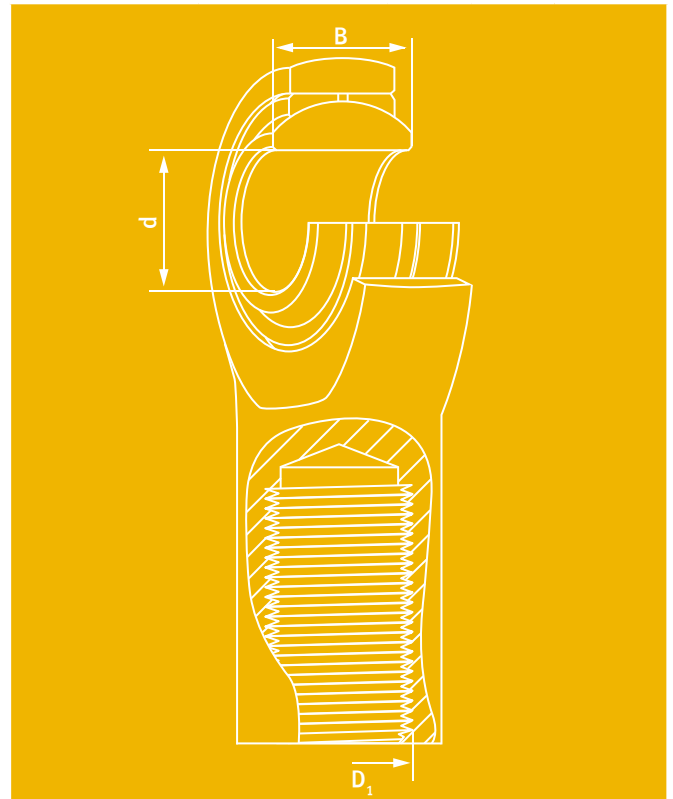

Gelenkkopf, Hartchrom / PTFE mit Innengewinde und Dichtung

Art. Nr.		d	B	D <sub>1</sub>
SIA 35 TE 2RS	(GIR 35 UK 2RS)	35	25	M36 x 3
SIA 40 TE 2RS	(GIR 40 UK 2RS)	40	28	M39 x 3
SIA 45 TE 2RS	(GIR 45 UK 2RS)	45	32	M42 x 3
SIA 50 TE 2RS	(GIR 50 UK 2RS)	50	35	M45 x 3
SIA 60 TE 2RS	(GIR 60 UK 2RS)	60	44	M52 x 3
SIA 70 TE 2RS	(GIR 70 UK 2RS)	70	49	M56 x 4
SIA 80 TE 2RS	(GIR 80 UK 2RS)	80	55	M64 x 4



Zulässige Einsatztemperatur: -60°C - +100°C (Einsätze bis +200°C mit Einbußen der Lagerlebensdauer möglich).  
Welle aus Stahl ≤ Rz 10, Toleranz j6

# Hydraulischer Gelenkkopf

Zollabmessungen auf Anfrage

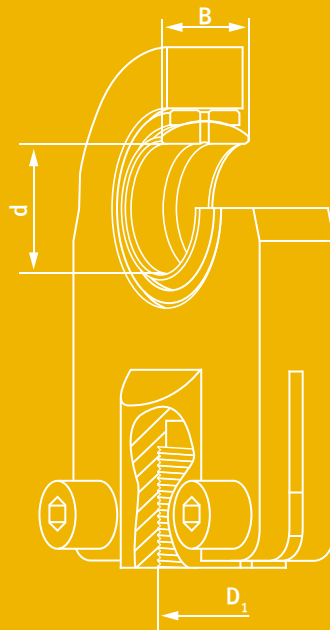

Hydraulischer Gelenkkopf, Stahl / Stahl mit Innengewinde  
2-seitig klemmbar

Art. Nr.		d	B	D <sub>1</sub>
SIR 20 ES	(GIHR-K 20 DO)	20	16	M16 x 1,5
SIR 25 ES	(GIHR-K 25 DO)	25	20	M16 x 1,5
SIR 30 ES	(GIHR-K 30 DO)	30	22	M22 x 1,5
SIR 35 ES	(GIHR-K 35 DO)	35	25	M28 x 1,5
SIR 40 ES	(GIHR-K 40 DO)	40	28	M35 x 1,5
SIR 50 ES	(GIHR-K 50 DO)	50	35	M45 x 1,5
SIR 60 ES	(GIHR-K 60 DO)	60	44	M58 x 1,5
SIR 70 ES	(GIHR-K 70 DO)	70	49	M65 x 1,5
SIR 80 ES	(GIHR-K 80 DO)	80	55	M80 x 2
SIR 90 ES	(GIHR-K 90 DO)	90	60	M100 x 2
SIR 100 ES	(GIHR-K 100 DO)	100	70	M110 x 2
SIR 110 ES	(GIHR-K 110 DO)	110	70	M120 x 2
SIR 120 ES	(GIHR-K 120 DO)	120	85	M130 x 2

Hydraulischer Gelenkkopf, Stahl / Stahl mit Innengewinde  
nicht klemmbar

Art. Nr.		d	B	D <sub>1</sub>
SIRD 20 ES	(GIHR 20 DO)	20	16	M16 x 1,5
SIRD 25 ES	(GIHR 25 DO)	25	20	M16 x 1,5
SIRD 30 ES	(GIHR 30 DO)	30	22	M22 x 1,5
SIRD 35 ES	(GIHR 35 DO)	35	25	M28 x 1,5
SIRD 40 ES	(GIHR 40 DO)	40	28	M35 x 1,5
SIRD 50 ES	(GIHR 50 DO)	50	35	M45 x 1,5
SIRD 60 ES	(GIHR 60 DO)	60	44	M58 x 1,5
SIRD 70 ES	(GIHR 70 DO)	70	49	M65 x 1,5
SIRD 80 ES	(GIHR 80 DO)	80	55	M80 x 2
SIRD 90 ES	(GIHR 90 DO)	90	60	M100 x 2
SIRD 100 ES	(GIHR 100 DO)	100	70	M110 x 2
SIRD 110 ES	(GIHR 110 DO)	110	70	M120 x 3
SIRD 120 ES	(GIHR 120 DO)	120	85	M130 x 3



Zulässige Einsatztemperatur: -60°C - +150°C (Einsätze bis +250°C mit Einbußen der Lagerlebensdauer möglich).

Weitere Einschränkungen durch das Schmiermittel sind zu beachten.

Welle aus Stahl ≤ Rz 10, Toleranz m6

# Hydraulischer Gelenkkopf

Zollabmessungen auf Anfrage

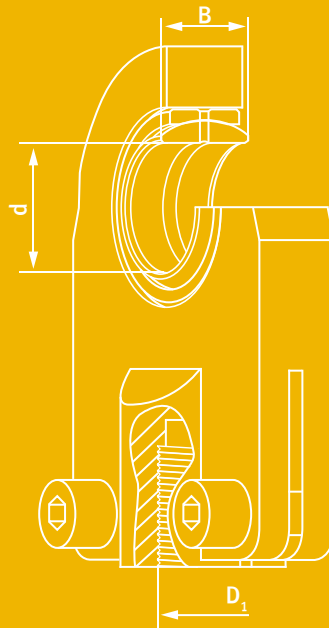

Hydraulischer Gelenkkopf, Stahl / Stahl mit Innengewinde  
mit breitem Ring 2-seitig klemmbar

Art. Nr.		d	B	D <sub>1</sub>
SIQG 12 ES	(GIHN-K 12 LO)	12	12	M12 x 1,25
SIQG 16 ES	(GIHN-K 16 LO)	16	16	M14 x 1,5
SIQG 20 ES	(GIHN-K 20 LO)	20	20	M16 x 1,5
SIQG 25 ES	(GIHN-K 25 LO)	25	25	M20 x 1,5
SIQG 32 ES	(GIHN-K 32 LO)	32	32	M27 x 2
SIQG 40 ES	(GIHN-K 40 LO)	40	40	M33 x 2
SIQG 50 ES	(GIHN-K 50 LO)	50	50	M42 x 2
SIQG 63 ES	(GIHN-K 63 LO)	63	63	M48 x 2
SIQG 70 ES	(GIHN-K 70 LO)	70	70	M56 x 2
SIQG 80 ES	(GIHN-K 80 LO)	80	80	M64 x 2
SIQG 90 ES	(GIHN-K 90 LO)	90	90	M72 x 3
SIQG 100 ES	(GIHN-K 100 LO)	100	100	M80 x 3
SIQG 110 ES	(GIHN-K 110 LO)	110	110	M90 x 3
SIQG 125 ES	(GIHN-K 125 LO)	125	125	M100 x 3

Hydraulischer Gelenkkopf, Stahl / Stahl mit Innengewinde  
mit breitem Gehäusefuß 2-seitig klemmbar

Art. Nr.		d	B	D <sub>1</sub>
SIJ 12 ES	(GIHO-K 12 DO)	12	10	M10 x 1,25
SIJ 16 ES	(GIHO-K 16 DO)	16	14	M12 x 1,25
SIJ 20 ES	(GIHO-K 20 DO)	20	16	M14 x 1,5
SIJ 25 ES	(GIHO-K 25 DO)	25	20	M16 x 1,5
SIJ 30 ES	(GIHO-K 30 DO)	30	22	M20 x 1,5
SIJ 40 ES	(GIHO-K 40 DO)	40	28	M27 x 2
SIJ 50 ES	(GIHO-K 50 DO)	50	35	M33 x 2
SIJ 60 ES	(GIHO-K 60 DO)	60	44	M42 x 2
SIJ 80 ES	(GIHO-K 80 DO)	80	55	M48 x 2
SIJ 100 ES	(GIHO-K 100 DO)	100	70	M64 x 3



Zulässige Einsatztemperatur: -60°C - +150°C (Einsätze bis +250°C mit Einbußen der Lagerlebensdauer möglich).

Weitere Einschränkungen durch das Schmiermittel sind zu beachten.

Welle aus Stahl ≤ Rz 10, Toleranz m6

# Hydraulischer Gelenkkopf

Zollabmessungen auf Anfrage

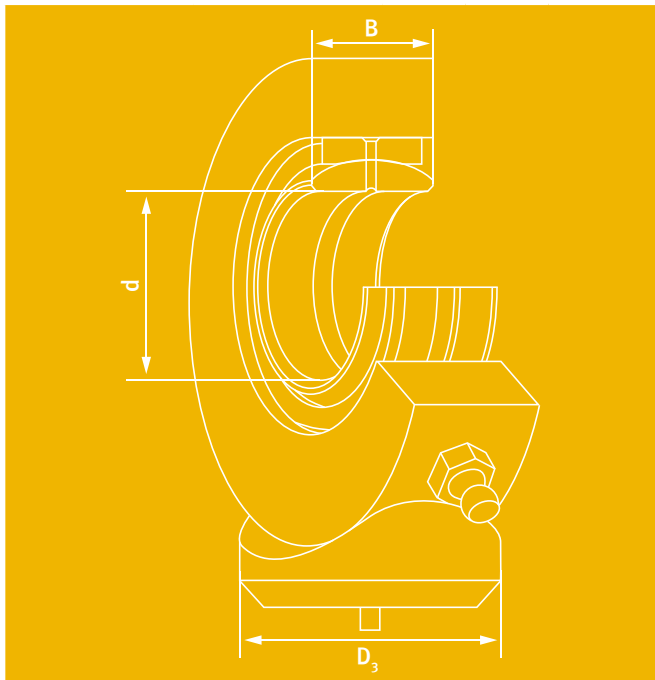

Hydraulischer Gelenkkopf, Stahl / Stahl  
mit rundem Anschweißende

Art. Nr.		d	B	D <sub>3</sub>
SC 10 ES	(GK 10 DO)	10	9	15,0
SC 12 ES	(GK 12 DO)	12	10	17,5
SC 15 ES	(GK 15 DO)	15	12	21,0
SC 17 ES	(GK 17 DO)	17	14	24,0
SC 20 ES	(GK 20 DO)	20	16	27,5
SC 25 ES	(GK 25 DO)	25	20	33,5
SC 30 ES	(GK 30 DO)	30	22	40,0
SC 35 ES	(GK 35 DO)	35	25	47,0
SC 40 ES	(GK 40 DO)	40	28	52,0
SC 45 ES	(GK 45 DO)	45	32	58,0
SC 50 ES	(GK 50 DO)	50	35	62,0
SC 60 ES	(GK 60 DO)	60	44	70,0
SC 70 ES	(GK 70 DO)	70	49	80,0
SC 80 ES	(GK 80 DO)	80	55	95,0

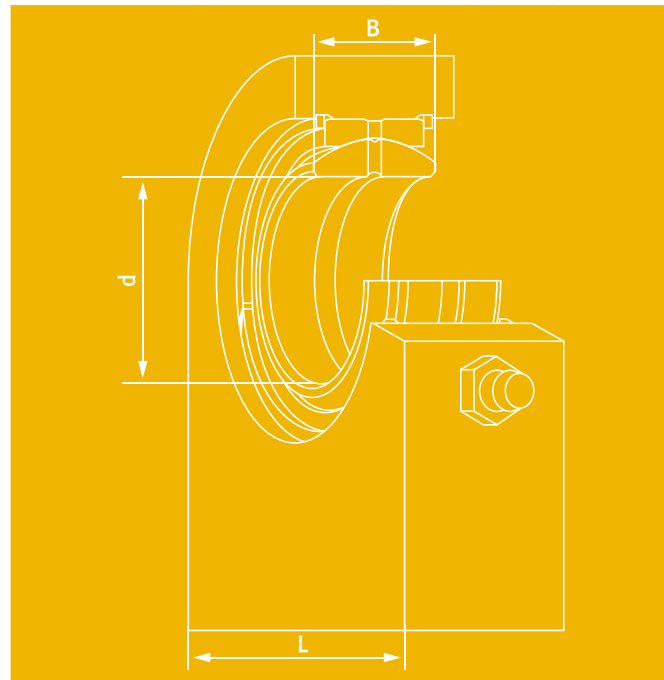

Hydraulischer Gelenkkopf, Stahl / Stahl  
mit eckigem Anschweißende

Art. Nr.		d	B	L
SCF 20 ES	(GF 20 DO)	20	16	50
SCF 25 ES	(GF 25 DO)	25	20	55
SCF 30 ES	(GF 30 DO)	30	22	65
SCF 35 ES	(GF 35 DO)	35	25	83
SCF 40 ES	(GF 40 DO)	40	28	100
SCF 45 ES	(GF 45 DO)	45	32	110
SCF 50 ES	(GF 50 DO)	50	35	123
SCF 60 ES	(GF 60 DO)	60	44	140
SCF 70 ES	(GF 70 DO)	70	49	164
SCF 80 ES	(GF 80 DO)	80	55	180
SCF 90 ES	(GF 90 DO)	90	60	226
SCF 100 ES	(GF 100 DO)	100	70	250
SCF 110 ES	(GF 110 DO)	110	70	295
SCF 120 ES	(GF 120 DO)	120	85	360



Zulässige Einsatztemperatur: -60°C - +150°C (Einsätze bis +250°C mit Einbußen der Lagerlebensdauer möglich).

Weitere Einschränkungen durch das Schmiermittel sind zu beachten.

Welle aus Stahl ≤ Rz 10, Toleranz m6



# AGB der GLT

1. **Allgemeines**
  - a) Die nachstehenden Bedingungen gelten für alle unsere Angebote und Leistungen, auch wenn im Einzelfall nicht besonders zum Ausdruck gebracht wird, dass diese gelten sollen und auch, wenn diese, unsere Bedingungen in den AGB des Bestellers ausgeschlossen werden.
  - b) Soweit aus irgendwelchen Gründen eine dieser Bedingungen nichtig sein sollte, bleibt hiervon der Vertrag in seiner Gültigkeit und allen übrigen Bedingungen und Verbindlichkeiten unberührt.
  - c) Die Vertragspartner verpflichten sich einer Regelung zuzustimmen, durch die der Sinn und Zweck der nichtig gewordenen Bedingungen am Besten erreicht wird.
  - d) Jede Vereinbarung bedarf zu ihrer Wirksamkeit der Schriftform.
  - e) Soweit dieser Schriftverkehr EDV - systemgebunden ohne Unterschrift erfolgt, genügt dies den Erfordernissen.
  - f) Es steht uns frei, die AGB jederzeit zu ändern. In diesem Fall werden wir unsere Geschäftspartner darüber informieren.
2. **Angebote und Bestellungen**
  - a) Unsere Angebote sind in jedem Fall freibleibend. Die uns und unseren Vertretern erteilten Aufträge gelten erst dann von uns als angenommen, wenn wir diese schriftlich bestätigen. Unsere Auftragsbestätigungen gelten vom Besteller als akzeptiert, wenn uns nicht binnen drei Tagen nach Versand der AB, dieser schriftlich Gegenteiliges erklärt, oder/und die von uns gelieferte Ware entgegengenommen wird.
  - b) Die in Preislisten, Prospekten, Angeboten oder ähnlichen Veröffentlichungen enthaltenen Abbildungen und Angaben, insbesondere Gewichts- und Maßangaben, sowie sonstige technische Daten und Normen beschreiben lediglich den Vertragsgegenstand und stellen keine Eigenschaftszusicherung von Seiten GLT dar. Technisch bedingte oder unvermeidbare Abweichungen sind vorbehalten.
3. **Preisstellung**
  - a) Unsere Preise gelten ab Werk, zuzüglich Verpackung, sowie Mehrwertsteuer in der jeweils zum Zeitpunkt der Auslieferung gültigen Höhe.
  - b) Alle nach Auftragsbestätigung durch Bundes-, Landes- oder EU-Gesetze neu einzuführenden öffentlichen Abgaben, sowie Erhöhung von Transporttarifen, Energiekosten, Roh- und Vormaterialpreisen, als auch Lohn- und Gehaltserhöhungen, die direkt oder indirekt die Ware verteuern, führen zur Preisanpassung der Ware. Sofern kein Festpreis von uns bestätigt wurde, verrechnen wir also den zum am Tag der Auslieferung gültigen Preis.
  - c) Ein gewährter Rabatt gilt nur im Falle von pünktlicher und vollständiger Bezahlung der Ware, sowie der Abnahme der gesamten vereinbarten Menge.
  - d) Als Mindestbestellmenge ist ein Wert von € 50,- festgelegt. Bei Bestellungen unter diesem Wert wird die Differenz als Bearbeitungsgebühr ausgewiesen.
4. **Lieferzeiten**
  - a) Lieferfristen und Termine beginnen mit unserer Auftragsbestätigung.
  - b) Lieferungen vor Ablauf des Liefertermins und Teillieferungen sind zulässig
  - c) Als Liefertermin gilt der Tag des Meldens der Versandbereitschaft, andernfalls der Tag der Versendung.
  - d) Nach Ablauf der Lieferfrist tritt ohne Erklärung eine Nachfrist von der Dauer der Lieferfrist, längstens jedoch von acht Wochen in Kraft.
  - e) Die Lieferzeit verlängert sich um jenen Zeitraum, um den sich unsere Lieferung oder Leistung aufgrund von uns nicht zu vertretenden Umständen verzögert. Diese können Betriebsablaufstörungen, Streiks, oder sonstige unvorhersehbare Hindernisse und Ereignisse sein, die bei uns oder unseren Unterlieferanten auftreten. Gültig ist dies auch dann, wenn wir uns zum Zeitpunkt des Eintretens dieser Ereignisse bereits in Verzug befinden.
  - f) Wird die Lieferung aus solchen Gründen unmöglich, so entfällt unter Ausschluss von Schadenersatzansprüchen unsere Lieferpflicht. Weist der Besteller nach, dass die nachträgliche Erfüllung für ihn ohne Interesse ist, kann er unter Ausschluss weitergehender Ansprüche vom Vertrag zurücktreten.
  - g) Schadenersatzansprüche des Bestellers, wegen verspäteter oder unterbliebener Lieferung, sind grundsätzlich ausgeschlossen.
5. **Lieferverträge**
  - a) Für alle Lieferverträge sind Teillieferungen zulässig.
  - b) An schriftliche Lieferverträge sind grundsätzlich Gesamtmengen, Losgrößen, Laufzeit und Abnahmetermine gebunden. Wird die Gesamtmenge oder die Abruflosgröße innerhalb der Laufzeit unterschritten, sind gewährte Preisnachlässe gegenstandslos. Wird die Gesamtmenge innerhalb der Laufzeit überschritten, erfüllen wir diese zu den gültigen Tagespreisen. Werden Abruflosgrößen überschritten, sind wir nicht verpflichtet, die Differenz zum vereinbarten Termin zu liefern.
  - c) Bei Sonderanfertigungen kann der Umfang des Auftrages um ca. 15% über- oder unterschritten werden, was hiermit als vereinbart und damit als gültig gilt. Werden Sonderanfertigungen infolge von vom Kunden zu vertretenden Umständen nicht abgenommen, muss der Kunde – nach Setzen einer 14-tägigen Nachfrist – jedenfalls die Zahlung der Ware leisten, so, als wäre die Übernahme erfolgt. Eine Lagerhaltung bei Nichtabnahme ist kostenpflichtig, anderweitig wird die Ware entsorgt.
  - d) Abrufaufträge berechtigen uns zur Materialdisposition, Fertigung und Lagerhaltung. Die Abrufe sind uns so rechtzeitig anzuzeigen, dass der Liefertermin zu realisieren ist.
  - e) Grundsätzlich wird vereinbart, dass pro angefangener Woche der verzögerten Abnahme, Lagerspesen in der Höhe von 1%, höchstens jedoch 15% vom Wert der Ware, vom Kunden zu tragen ist.
  - f) Werden vor Lieferung Umstände bekannt, die eine Einhaltung der Vereinbarung durch den Kunden fraglich erscheinen lassen, sind wir zur Verweigerung unserer Vorleistungspflicht und zum Rücktritt vom Vertrag berechtigt.
6. **Lohnaufträge**
  - a) Sollte sich bei der Fertigung herausstellen, dass das angelieferte Vormaterial zur Bearbeitung ungeeignet ist, gehen die entstanden Kosten zu Lasten des Auftraggebers. Schadenersatzansprüche entstehen beiden Seiten keine.
  - b) Es wird darauf hingewiesen, dass je nach Schwierigkeit der Fertigung, ein Ausschuss von bis zu 15% möglich und zulässig ist.
7. **Werkzeuge und Vorrichtungen**
  - a) Werden solche im Auftrag des Bestellers von uns beschafft, stellen wir die Kosten hierfür in Rechnung. Werkzeug- und Vorrichtungskosten sind stets netto bei Erhalt der Rechnung sofort zu zahlen. Werden nicht die vollen Kosten in Rechnung gestellt, trägt der Besteller in dem Moment die restlichen Kosten, in dem der Vertrag in Bezug auf Stückzahlen und Abnahmetermine nicht eingehalten wird.
  - b) Werden von uns anteilige Kosten in Rechnung gestellt, bleibt das Produkt jedenfalls in unserem Eigentum.
  - c) Werden Schutzrechte Dritter durch die vom Besteller zur Verfügung gestellten Unterlagen, Modelle oder Einrichtungen verletzt, hält dieser uns schad- und klaglos.
  - d) Werden von uns Unterlagen, Modelle oder Einrichtungen für die Fertigung eines kundenspezifischen Teiles zur Verfügung gestellt, dürfen diese oder deren Know-how nicht an Dritte weitergegeben werden und müssen jederzeit für uns verfügbar sein.
8. **Verpackung**
  - a) Wir verpacken die Ware nach unserem Ermessen, auf Kosten des Bestellers, auf handelsübliche Weise in Holzkisten, Pappkartons oder Einwegverpackung, zum Selbstkostenpreis und nehmen diese Verpackung nicht zurück.
  - b) Erfolgt die Verpackung in Colli, Frachtboxen oder werkseigenen Behältern, ist der Empfänger zur schnellstmöglichen, spesenfreien Rückführung des Leergebindes verpflichtet.
9. **Versand**
  - a) Der Versand geschieht ausschließlich auf Rechnung und Gefahr des Bestellers. Die Wahl der Versandart bleibt uns überlassen. Eine Versicherung der Sendung kann nur auf schriftlichen Wunsch und auf Kosten des Bestellers erfolgen.
  - b) Vereinbarte frachtfreie Lieferungen beziehen sich nur auf Normalsendungen. Sondersendungen mit Post oder Expressdiensten sind vom Kunden selbst zu bezahlen.
10. **Zahlungsbedingungen**
  - a) Unsere Rechnungen verstehen sich zahlbar – soweit nicht anders vereinbart – sofort netto ohne weiteren Abzug oder nach Vereinbarung, frei unserer Zahlstelle in Euro.
  - b) Neukunden haben bei Erstauftrag bis 150 EUR Warenwert Vorkasse zu leisten.
  - c) Mindestrechnungsbetrag und Mindestauftragsmenge werden jeweils angepasst.
  - d) Zahlungsverzug tritt jeweils 10 Tage nach dem eingeräumten Zahlungsziel ein.
  - e) Werkzeuge und Vorrichtungen sind netto, sofort bei Rechnungserhalt, zu bezahlen. Aufträge für daraus entstehende Produkte werden erst nach Rechnungsausgleich für diese Werkzeuge und Vorrichtungen gültig.
  - f) Ein Zurückhalten oder Aufrechnen mit Gegenansprüchen jeglicher Art ist in keinem Fall gestattet.
  - g) Bei Zahlungsverzug sind wir berechtigt, vom ersten Tag des Verzuges, Zinsen in der Höhe von 3% über dem durchschnittlichen Bundesbankdiskont der letzten drei Monate, dem Besteller in Rechnung zu stellen.

# AGB der GLT

- h) Werden diese Zahlungsbedingungen nicht eingehalten oder Tatsachen bekannt, die begründete Zweifel an der Kreditwürdigkeit des Bestellers entstehen lassen, werden alle unsere Forderungen ohne Rücksicht auf möglicherweise hereingenommene Valuta sofort fällig.  
Das gleiche gilt für angefallene Kosten, Leistungen und für in Arbeit befindliche, sowie fertig gestellte, aber noch nicht gelieferte Waren. In diesen Fällen sind wir berechtigt, nur noch gegen Vorauszahlung, Nachnahme oder Sicherheitsleistung zu liefern. Es steht uns auch frei, nach dem Setzen einer Nachfrist von 10 Tagen, vom Vertrag zurückzutreten und Schadenersatz wegen Nichterfüllung zu verlangen.
- i) Sämtliche Kosten und Spesen, insbesondere bei Wechsel- und Scheckeinzahlungen, gehen zu Lasten des Zahlers. Dies gilt ebenfalls für aus Verzug entstehende Eintreibungs-, Rechtsanwalts- und Gerichtskosten.
- j) Weiter wird vereinbart, dass für den Fall des Bekanntwerdens von Unsicherheiten betreffend der Vermögenslage des Bestellers der Kaufpreis sofort fällig wird.
- 11. Gefahrenübergang**
- a) Der Gefahrenübergang an der bestellten Ware erfolgt mit Übergabe an den Transportbeauftragten, spätestens jedoch mit Verlassen unseres Lagers. Verzögerungen, die der Besteller zu vertreten hat, führen automatisch zu einem Gefahrenübergang auf den Besteller mit unserer Versandbereitschaftsanzeige.
- b) Der Kunde ist für die Wahrung von Ersatzansprüchen gegenüber dem Transporteur selbst verantwortlich.
- 12. Vorkaufsrecht**
- Es wird vereinbart, dass wir für den Fall von Klagen, der Insolvenz, Gesamtvollstreckung, Liquidation, des Konkurses, Wechselprotestes oder Ausgleichsverfahrens, sowie der Schließung des Betriebes oder der Fertigung oder ähnlichem, das Vorkaufsrecht für die vorhandenen Bestände unserer Erzeugnisse haben.
- 13. Weiterverkauf**
- Ein Weiterverkauf unserer Produkte, in wie von uns angelieferter losen oder unverbautem Zustand, ist nicht gestattet.  
Ausgenommen sind nur die von uns autorisierten Handelsunternehmen.
- 14. Haftung und Schadenersatz**
- Unsere Haftung beschränkt sich auf Vorsatz und grobe Fahrlässigkeit des Inhabers oder leitender Angestellter, sowie auf schuldhafte Verletzung wesentlicher Vertragspunkte. Ebenso gilt dies für die Verletzung von Schutzrechten.
- 15. Gewährleistung, Mängelanzeige**
- a) Wir leisten Gewähr für einwandfreie Herstellung der von uns gelieferten Teile, nach Maßgabe der geltenden Normen. Entscheidend für den vertraglich vereinbarten Zustand der Ware ist der Zeitpunkt der Gefahrübergabe.
- b) Offensichtliche Mängel sind gegenüber der Firma GLT innerhalb von drei Tagen ab Lieferung schriftlich zu rügen.  
Verdeckte Mängel sind nach Bekanntwerden innerhalb einer Woche – längstens jedoch innerhalb eines Zeitraums von einem Jahr ab Lieferung – schriftlich zu rügen.  
Die Ansprüche gegen die Firma GLT wegen eines Mangels gelieferter Waren verjähren in einem Jahr ab Lieferung.
- c) Bei vereinbarter Abnahme gemäß Punkt 17 ist die Mängelrüge ausgeschlossen, wenn bei Abnahme diese Mängel hätten festgestellt werden können.
- d) Uns ist Gelegenheit zu geben, den gerügten Mangel an Ort und Stelle zu überprüfen. Es darf ohne unsere Zustimmung an der bemängelten Ware keine wie auch immer geartete Veränderung vorgenommen werden, andernfalls erlischt jedenfalls jeglicher Gewährleistungsanspruch.
- e) Ist die Rüge gerechtfertigt und zeitgerecht eingetroffen, obliegt uns die Wahl zwischen Mangelbeseitigung, Ersatz oder Rücknahme. In diesen Fällen bleibt der Kunde kostenfrei. Die Kosten für Ein- bzw. Ausbau der bemängelten Ware oder Bearbeitungskosten an der bemängelten Ware werden dem Besteller nicht erstattet. Die Rücklieferung zum Feststellen eines eventuellen Mangels hat für uns kostenfrei zu erfolgen.
- f) Sind wir mit der Beseitigung oder dem Ersatz in Verzug, ist uns eine Nachfrist von zehn Arbeitstagen von Seiten des Bestellers zu setzen. Verstreicht auch diese, hat der Besteller das Recht auf Wandlung oder Minderung. Weitergehende Ansprüche, insbesondere aus Mangelfolgeschäden, sind ausgeschlossen.
- g) Mit den gleichen Beschränkungen haften wir auch für das Fehlen zugesicherter Eigenschaften. Mit Schadenersatz haften wir nur, soweit die Zusicherung den Zweck verfolgt, den Besteller gegen den eingetretenen Schaden abzusichern.
- h) Prüft der Besteller unsere Muster und bestellt aufgrund dieser Musterabnahme, haften wir nur dafür, dass die Lieferung dem abgenommenen Muster entspricht.
- i) Gewährleistung setzt des weiteren voraus, dass der gerügte Mangel von unserem Lieferanten geprüft und anerkannt wird. In diesem Fall treten wir den uns jeweils gewährten Gewährleistungsanspruch an unseren Kunden ab.
- j) Eine Mangelbehebung oder Ersatz verlängert die Gewährleistungsfrist nicht.
- k) Für Teile, die innerhalb der Gewährleistungsfrist normale Abnutzungs- oder Gebrauchsspuren aufweisen, besonders wenn diese durch Verschmutzung oder Rost hervorgerufen sind, wird keine Gewährleistung übernommen.
- l) Schadensersatzansprüche wegen verspäteter oder unterbliebener Lieferung sind ebenso ausgeschlossen, wie in Fällen von mengenmäßiger Über- oder Unterlieferung.
- 16. Eigentumsvorbehalt**
- a) Wir behalten uns das Eigentum an der gelieferten Ware bis zur Erfüllung sämtlicher uns gegen den Besteller aus der Geschäftsverbindung zustehender Ansprüche vor. Das gilt auch dann, wenn der Besteller einzelne Lieferungen bezahlt hat.  
Aus einer Be- oder Verarbeitung unserer Ware folgt weder eine Verpflichtung, noch ein Eigentumsverlust für uns.
- b) Der Besteller ermächtigt uns schon jetzt, im Falle der Geltendmachung des Eigentumsvorbehaltes, seinen Betrieb zu betreten und die von uns gelieferte Ware als Sicherheitsleistung abzuholen.
- c) Verbindet der Besteller unsere Vorbehaltsware mit anderen Waren, so entsteht uns an der neuen Sache Miteigentum, im Verhältnis unseres Rechnungswertes, zu dem aller verbundenen Waren. Die neue Sache gilt insoweit als Vorbehaltsware im Sinne dieser Bedingung. Dabei ist nicht entscheidend, welche Sache als Hauptsache anzusehen ist.
- d) Der Besteller ist nur berechtigt, die Vorbehaltsware im ordnungsgemäßen Geschäftsverkehr zu veräußern. Unsere Ware darf weder sicherungsübereignet, noch verpfändet werden.
- e) Der Besteller tritt uns schon jetzt alle Forderungen ab, die ihm aus dem Weiterverkauf gegen seinen Abnehmer erwachsen, bleibt jedoch widerruflich zur Einziehung ermächtigt. Auf Verlangen hat der Besteller seine Abnehmer und die Höhe der Verpflichtung zu nennen. Die Einzugsermächtigung erlischt automatisch bei Zahlungsverzug.
- f) Die Geltendmachung des Eigentumsvorbehaltes gilt nicht als Rücktritt vom Vertrag.
- g) Bei bekannt werden von unter Punkt 10 aufgezählten Verhältnissen, sind wir berechtigt, die sofortige Herausgabe der von uns gelieferten Ware zu verlangen.
- 17. Prüfverfahren und Abnahme**
- a) Sind auf Wunsch des Bestellers Prüfungen von uns durchzuführen, so sind uns Art und Umfang spätestens bei Bestellung mitzuteilen. Die Kosten dafür gehen zu Lasten des Bestellers. Für eine daraus resultierende Lieferverspätung übernehmen wir keine Haftung.
- b) Stellt eine Prüfung Anforderungen in dem Maße, dass diese nur im Herstellerwerk durchgeführt werden kann, so ist der Besteller verpflichtet, die Abnahme innerhalb von zehn Tagen ab Bereitschaftsanzeige auf eigene Kosten durchzuführen. Ist dies nicht der Fall, gilt die Ware als abgenommen und kommt zur Versendung, wodurch sie zahlungspflichtig wird.
- 18. Geschäftsverkehr Ausland**
- Für den gesamten geschäftlichen Schrift- und Dokumentenverkehr in einer fremden Sprache ist die deutsche Übersetzung maßgebend.
- 19. Datenschutz**
- Der Besteller ist damit einverstanden, dass alle Daten aus dem geschäftlichen Schriftverkehr, zur Be- und Verarbeitung der Ware, bei uns gespeichert und soweit erforderlich an Dritte übermittelt werden.
- 20. Erfüllungsort und Gerichtsstand**
- Erfüllungsort für Zahlungen und alle sonstigen Verpflichtungen ist der Ort unseres Firmensitzes.  
Gerichtsstand für vertragliche Rechtsstreitigkeiten ist Ebersberg oder München; nach unserer Wahl aber auch am Sitz des Bestellers.  
Es gilt für alle Geschäftstätigkeiten ausschließlich deutsches Recht.

# GLT Fragebogen

Unsere Faxnummer: +49 (0)89-4370799-44

Firma

Straße, Hausnummer

Ansprechpartner

PLZ, Ort

Ihre Telefonnummer

Ihre Faxnummer

## LAGERABMESSUNGEN

Lagerinnendurchmesser	mm
Lageraußendurchmesser	mm
Lagerbreite	mm
Bunddurchmesser	mm
Bundstärke	mm

## ANSCHLUSSTEILE

Gehäusebohrung u. Tol.*	mm
Gehäusematerial	
Wellenabm. u. Tol. **	
Rautiefe der Welle $R_A$	$\mu\text{m}$
Härte der Welle	HB

## BEWEGUNGSART / BELASTUNG

Radiallager	<input type="radio"/>
Radialkraft statisch	N
Radialkraft dynamisch	N
Axiallager	<input type="radio"/>
Axialkraft statisch	N
Axialkraft dynamisch	N

## TEMPERATUR UND VERSCHMUTZUNG

Dauertemperatur	$^{\circ}\text{C}$
Maximale Temperatur	$^{\circ}\text{C}$
Verschmutzung	<input type="radio"/> Keine <input type="radio"/> Mäßig <input type="radio"/> Stark

## ANWENDUNG

Jetziger Werkstoff	
Jährlicher Bedarf	
Jetziger Preis	

## BESTÄNDIGKEIT GEGEN CHEMIKALIEN

<input type="radio"/> Nein	<input type="radio"/> Ja
Soll gegen folgende beständig sein	

## DREHZAHL

Wellendrehzahl	U/min
Winkelbewegung	$^{\circ}$
Frequenz	Hz
Einschaltdauer	

## BELASTUNGSART

<input type="radio"/> Statisch	<input type="radio"/> Dynamisch
--------------------------------	---------------------------------

## GEWÜNSCHTE EIGENSCHAFTEN

<input type="radio"/> Wartungsfrei	<input type="radio"/> Geschmiert
------------------------------------	----------------------------------

**GLT-GleitLagerTechnik® GmbH**  
**Stahlgruberring 26**  
**81829 München**  
**Tel +49 (0)89-4370799-0**  
**Fax +49 (0)89-4370799-44**

\* Standard H7 \*\* Standard f6 oder f7

# Alle Produkte auf einen Blick



	TEF-MET®	TEF-MET®/B	TEF-MET®/P	NOX-MET®
DIESEN ARTIKEL FINDEN SIE AUF SEITE ....	15	23	31	39
WARTUNGSFREIHEIT	●●●	●●●	●●●	●●●
BETRIEB IN VERUNREINIGTER UMGEBUNG	○	○	○	○
KORROSIONSBESTÄNDIGKEIT	○	●●	○	●●●
HOHE BELASTUNG	●●●	●●●	●●●	●●●
STOSS- / SCHWINGBELASTUNG	●	●	●	●
SPEZ. BELASTBARKEIT [N/mm <sup>2</sup> ] STATISCH	250	200	250	250
SPEZ. BELASTBARKEIT [N/mm <sup>2</sup> ] DYNAMISCH	140	140	140	140
MAX. GLEITGESCHWINDIGKEIT [m/s]	2,5	2,5	2,0	2,0
REIBUNGSZAHL [μ] (SCHMIERMITTELABHÄNGIG)	0,03 - 0,25	0,02 - 0,25	0,02 - 0,20	0,02 - 0,20
TEMPERATUR-EINSATZBEREICH [°C]	-200 bis +280	-200 bis +280	-195 bis +280	-200 bis +280
PV-WERT [N/mm <sup>2</sup> x m/s]	1,8	1,8	3,8	1,8
GEHÄUSETOLERANZ	H7	H7	H7	H7
WELLENTOLERANZ	f7 bis h8	f7 bis h8	f7 bis h8	f7 bis h8
EINSATZGEBIETE	Maschinen- und Appa- ratebau Textilmaschinen Büromaschinen Druckmaschinen Fahrzeugbau	Maschinen- und Appa- ratebau Textilmaschinen Landmaschinen Witterungsbereich Fahrzeugbau	Maschinen- und Appa- ratebau Textilmaschinen Landmaschinen Hydraulikpumpen Fahrzeugbau	Pharmaindustrie Medizintechnik Chemie Nahrungsmittelindustrie Armaturen

# Auswahlliste



POM-MET®	PIK-MET®	BRO-MET®	BRO-MET®/L	BRO-MET®/LD	BIV-MET®	BIV-MET®/A	BIV-LUB®	BRO-LUB®	SIB-MET®	TEX-MET®
47	55	59	67	73	77	81	85	89	95	103
•	•	•	•	•	•	•	•••	•••	•••	•••
••	•	••	••	•••	••	•	••	••	•	◦
••	••	•••	•••	•••	••	••	••	•••	••	◦
••	••	•••	•••	•••	•••	•	•••	•••	•	•••
•	•	••	••	••	••	◦	••	••	◦	••
250	140	120	120	120	250	100	200	120	10	350
140	100	40	40	40	140	70	75	40	5	180
2,5	2,5	2,5	2,5	2,5	2,5	25	0,4	2,5	≤ 6,0	< 1
0,04 - 0,12	0,03 - 0,12	0,05 - 0,12	0,05 - 0,20	0,05 - 0,20	0,04 - 0,12	0,08 - 0,17	0,08 - 0,22	0,03 - 0,25	0,05 - 0,20	0,03-0,25
-40 bis +130	-150 bis +250	-40 bis +250	-40 bis +250	-40 bis +150	-40bis +250	-10 bis +200	≤ +200	-100 bis +200	-20 bis +100	-50 bis +250
2,8	2,8	2,8	2,8	2,8	2,8	6,0	2,8	2,8	1,6	1,8 (kurzfristig 3,6)
H7	H7	H7	H7	H7	H7	H7	H7	H7	H7	H7
h8	h8	f7 bis f8	f7 bis f8	f7 bis f8	f7 bis h8	f7 bis h8	f7 bis h8	f7 bis f8	f7	f7 bis h8
Maschinen- und Appa- ratebau Baumaschinen Hydraulikzylinder Landmaschinen	Hohe Belastung bei hohen Temperaturen Hebeeinrichtungen Kompressoren Kolbenpumpen Kunststoffmaschinen	Hydraulikzylinder Baumaschinen Kranbau Landmaschinen bei Stoß- und Schlagbeanspruchung	Hydraulikzylinder Baumaschinen Kranbau Landmaschinen bei Stoß- und Schlagbeanspruchung	Hydraulikzylinder Baumaschinen Kranbau Landmaschinen bei Stoß- und Schlagbeanspruchung	Hydraulikzylinder Baumaschinen Kranbau Landmaschinen Fahrzeugbau	Bei hohen Gleitgeschwin- digkeiten Motorenbau	Hydraulikzylinder Baumaschinen Landmaschinen Kranbau Fahrzeugbau	Hydraulikzylinder Baumaschinen Kranbau Landmaschinen bei Stoß- und Schlagbeanspruchung	E-Motoren E-Getriebe Feinmechanik Haushaltsgeräte	auch mit Edelstahl- oder Bronzerücken erhältlich Maschinen- u. Apparatebau Landmaschinen Baumaschinen, Kranbau, Armaturen, Wasserpumpen, chemische Industrie etc.

WIR FREUEN UNS VON IHNEN ZU HÖREN!

GLT-GLEITLAGERTECHNIK® GMBH  
STAHLGRUBERRING 26  
D-81829 MÜNCHEN  
DEUTSCHLAND



TEL: +49-(0)89-4370 799-0  
FAX: +49-(0)89-4370 799-44

INFO@GLT-GLEITLAGERTECHNIK.DE  
WWW.GLT-GLEITLAGERTECHNIK.DE

SONDERLAGER FÜR MASCHINENBAU  
GLEITLAGER FÜR DEN ANLAGENBAU  
LIEFERT

LHG-GLEITLAGERKOMPONENTEN® GMBH & Co. KG  
STAHLGRUBERRING 26  
D-81829 MÜNCHEN  
DEUTSCHLAND



TEL: +49-(0)89-4614 951-0  
FAX: +49-(0)89-4614 951-65

INFO@LHG-GLEITKOMP.DE  
WWW.LHG-GLEITKOMP.DE

GLT IST NACH  
DIN EN ISO 9001 UND DIN EN ISO 14001  
ZERTIFIZIERT